

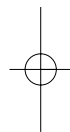

SVR-24JP  
SVR-960JP  
Time Lapse Recorder

Installation and  
Operating Instructions



# IMPORTANT SAFEGUARDS

1. Read Instructions - All the safety and operating instructions should be read before the unit is operated.
2. Retain Instructions - The safety and operating instructions should be retained for future reference.
3. Head Warnings - All warnings on the unit and in the operating instructions should be adhered to.
4. Follow Instructions - All operating and use instructions should be followed.
5. Cleaning - Unplug the unit from the outlet before cleaning. Do not use liquid cleaners or aerosol cleaners. Use a damp cloth for cleaning.
6. Attachments - Do not use attachments not recommended by the unit manufacturer as they may cause hazards.
7. Water and Moisture - Do not use this unit near water-for example, near a bath tub, wash bowl, kitchen sink, or laundry tub, in a wet basement, near a swimming pool, in an unprotected outdoor installation, or any area which is classified as a wet location.
8. Accessories - Do not place this unit on an unstable stand, tripod, bracket, or mount. The unit may fall, causing serious injury to a person and serious damage to the unit. Use only with a stand, tripod, bracket, or mount recommended by the manufacturer, or sold with the unit. Any mounting of the unit should follow the manufacturer's instructions, and should use a mounting accessory recommended by the manufacturer. An appliance and cart combination should be moved with care. Quick stops, excessive force, and uneven surfaces may cause the appliance and cart combination to overturn.
9. Ventilation - Operations in the enclosure, if any, are provided for ventilation and to ensure reliable operation of the unit and to protect it from overheating. These openings must not be blocked or covered. This unit should not be placed in a built-in installation unless proper ventilation is provided or the manufacturer's instructions have been adhered to.
10. Power Sources - This unit should be operated only from the type of power source indicated on the marking label. If you are not sure of the type of the power supply you plan to use, consult your appliance dealer or local power company. For units intended to operate from battery or other sources, refer to the operating instructions.
11. Grounding or Polarization - This unit may be equipped with a polarized alternating-current line plug (a plug having one blade wider than the other). This plug will fit into the power outlet only one way. This is a safety feature. If you are unable to insert the plug fully into the outlet, try reversing the plug. If the plug should still fail to fit, contact your electrician to replace your obsolete outlet. Do not defeat the safety purpose of the polarized plug. Alternately, this unit may be equipped with a 3-wire grounding-type plug, a plug having a third (grounding) pin. This plug will only fit into a grounding-type power outlet. This is a safety feature. If you are unable to insert the plug into the outlet, contact your electrician to replace your obsolete outlet. Do not defeat the safety purpose of the grounding-type plug.
12. Power - Cord Protection-Power-supply cords should be routed so that they are not likely to be walked on or pinched by items placed upon or against them, paying particular attention to cords and plugs, convenience receptacles, and the point where they exit from the appliances.
13. Power Lines - An outdoor system should not be located in the vicinity of overhead power lines or other electric light or power circuits, or where it can fall into such power lines or circuits. When installing an outdoor system, extreme care should be taken to keep from touching such power lines or circuits as contact with them might be fatal. U.S.A. models only refer to the National Electrical Code Article 820 regarding installation of CATV systems.
14. Overloading - Do not overload outlets and extension cords as this can result in a risk of fire or electric shock.
15. Object and Liquid Entry - Never push objects of any kind into this unit through openings as they may touch dangerous voltage points or short-out parts that could result in a fire or electric shock. Never



- spill liquid of any kind on the unit.
16. Servicing - Do not attempt to service this unit yourself as opening or removing covers may expose you to dangerous voltage or other hazards. Refer all servicing to qualified service personnel.
  17. Damage Requiring Service - Unplug the unit from the outlet and refer servicing to qualified service personnel under the following conditions:
    - a. When the power - supply cord, or plug is damaged.
    - b. If liquid has been spilled, or objects have fallen into the unit.
    - c. If the unit has been exposed to rain or water.
    - d. If the unit does not operate normally by following the operating instructions. Adjust only those controls that are covered by the operating instructions, as an improper adjustment of other controls may result in damage and will often require extensive work by a qualified technician to restore the unit to its normal operation.
    - e. If the unit has been dropped or the cabinet has been damaged.
    - f. When the unit exhibits a distinct change in performance this indicates a need for service.
  18. Replacement Parts - When replacement parts are required, be sure the service technician has used replacement parts specified by the manufacturer or have the same characteristics as the original part. Unauthorized substitutions may result in fire, electric shock or other hazards.
  19. Safety Check - Upon completion of any service or repairs to this unit, ask the service technician to perform safety checks to determine that the unit is in proper operating condition.
  20. Coax Grounding - If an outside cable system is connected to the unit, be sure the cable system is grounded. U.S.A models only-Section 810 of the National Electrical Code, ANS/NFPA No. 70-1981, provides information with respect to proper grounding of the mount and supporting structure, grounding of the coax to a discharge unit, size of grounding conductors, location of discharge unit, connection to grounding electrodes, and requirements for the grounding electrode.
  21. Lightning - For added protection of this unit during a lightning storm or when it is left unattended and unused for a long period of time, unplug power cord from the wall.

## FCC & ICES INFORMATION

(U.S.A and Canadian Models Only)  
**WARNING** - This equipment has been tested and found to comply with the limits for a Class B digital device, pursuant to Part 15 of the FCC Rules and ICES-003 of Industry Canada. These limits are designed to provide reasonable protection against harmful interference when the equipment is operated in a residential installation. This equipment generates, uses and can radiate radio frequency energy and, if not installed and used in accordance with the instruction, may cause harmful interference to radio communications. However, there is no guarantee that interference will not occur in a particular installation. If this equipment does cause harmful interference to radio or television reception, which can be determined by turning the equipment off and on, the user is encouraged to try to correct the interference by one or more of the following measures:  
 - Reorient or relocate the receiving antenna.  
 - Increase the separation between the equipment and receiver.  
 - Connect the equipment into an outlet on a circuit different from that to which the receiver is connected.  
 - Consult the dealer or an experienced radio/TV technician for help.  
 Intentional or unintentional changes or modifications not expressly approved by the party responsible for compliance shall not be made. Any such changes or modifications could void the user's authority to operate the equipment.  
 The user may find the following booklet prepared by the Federal Communications Commission helpful: "How to Identify and Resolve Radio-TV Interference Problems". This booklet is available from the U.S. Government Printing Office, Washington, DC 20402, Stock No.004-000-00345-4.

## Safety Precautions

**CAUTION**

RISK OF ELECTRICK SHOCK  
DO NOT OPEN!

**CAUTION: TO REDUCE THE RISK OF ELECTRICAL SHOCK, DO NOT OPEN COVERS. NO USER SERVICEABLE PARTS INSIDE. REFER SERVICING TO QUALIFIED SERVICE PERSONNEL.**

This label may appear on the bottom of the unit due to space limitations.



The lightning flash with an arrowhead symbol, within an equilateral triangle, is intended to alert the user to the presence of uninsulated "dangerous voltage" within the unit's enclosure that may be of sufficient magnitude to constitute a risk of electric shock to persons.



The exclamation point within an equilateral triangle is intended to alert the user to presence of important operating and maintenance (servicing) instructions in the literature accompanying the appliance.



**Warning**  
To prevent fire or shock hazard, do not expose units not specifically designed for outdoor use to rain or moisture.



**Attention:** Installation should be performed by qualified service personnel only in accordance with the National Electrical Code or applicable local codes.



**Power Disconnect.** Units with or without ON-OFF switches have power supplied to the unit whenever the power cord is inserted into the power source; however, the unit is operational only when the ON-OFF switch is in the ON position. The power cord is the main power disconnect for all units.

## Securite

**ATTENTION**

RISQUE DE CHOC ELECTRIQUE,  
NE PAS OUVRIR.

**Danger: Pour éviter tout risque d'électrocution, ne pas ouvrir le boîtier. Il n'y a pas de pièces remplaçables à l'intérieur. Pour toute révision, s'adresser à un technicien spécialisé.**

Cet étiquette peut apparaître en dessous de l'appareil dû aux limitations d'espace.



L'éclair fléché dans un triangle équilatéral avertit l'utilisateur de la présence d'une haute tension non isolée à l'intérieur de l'appareil. Elle peut être d'une magnitude suffisante pour constituer un risque d'électrocution.



Le point d'exclamation à l'intérieur d'un triangle équilatéral avertit l'utilisateur de la présence d'instructions importantes d'utilisation et de maintenance dans la documentation accompagnant l'appareil.



**Attention**  
Pour éviter un incendie ou une électrocution, ne pas exposer les appareils qui ne sont pas conçus spécifiquement pour usage extérieur à la pluie ou à l'humidité.



**Attention:** L'installation doit être effectuée uniquement par du personnel de service qualifié conformément à la réglementation du Code Electrique National ou à la réglementation locale.



**Disjonction de l'alimentation.** Les appareils avec ou sans commutateur ON-OFF sont alimentés à chaque fois que le cordon d'alimentation est branché à la source d'alimentation; toutefois, les appareils disposant de commutateurs ON-OFF ne fonctionnent que lorsque le commutateur ON-OFF est sur la position ON. Le cordon d'alimentation est la disjonction d'alimentation principale pour tous les appareils.

# IMPORTANT SAFEGUARDS

## Sicherheitsvorkenhrungen

**ACHTUNG!**

HOCHSPANNUNGSGEFAHR  
NICHT ÖFFNEN!

Warnung: Verhindern Sie einen möglichen Elektroschlag, indem Sie die Abdeckung nicht entfernen. Wenden Sie sich bei der Wartung an dafür qualifiziertes Personal.

Dieses Zeichen kann aus Platzgründen auf der Unterseite des Gerätes angebracht sein.

Dieses Zeichen weist den Benutzer auf die nicht isolierte Hochspannung innerhalb der Anlage hin. Es besteht die Gefahr eines Elektroschlages.

Das Ausrufezeichen in dem gleichseitigen Dreieck ist dazu da, den Benutzer auf wichtige Inbetriebnahme- und Instandhaltungsvorschriften hinzuweisen, die dem Gerät in Form einer Broschüre beigelegt sind.

Warnung  
Um das Risiko von Feuer oder Elektroschlag zu vermeiden, darf weder das Gerät selbst, noch das Netzgerät Regen oder Feuchtigkeit ausgesetzt werden.

**Achtung!** Die Installation sollte nur von qualifiziertem Kundendienstpersonal gemäß jeweilig zutreffender Elektrovorschriften ausgeführt werden.

**Netzanschluß.** Geräte mit oder ohne Netzschalter haben Spannung am Gerät anliegen, sobald der Netzstecker in die Steckdose gesteckt wird. Das Gerät ist jedoch nur betriebsbereit, wenn der Netzschalter (EIN/AUS) auf EIN steht. Wenn man das Netzkabel aus der Steckdose zieht, dann ist die Spannungszuführung zum Gerät vollkommen unterbrochen.

Note: You may hear the clicking sound when you press key buttons in the front. It is natural sound caused by "solenoid" which is to enforce the control for the spinning of the capstan motor. The capstan motor in this VCR is ball bearing type which lasts more than 10,000 hours.

## Precauciones De Seguridad

**PRECAUTION**

RIESGO DE CHOQUE  
ELECTRICO INO ABRIR!

Precaution: Pare Reducir El Riesgo De Choque Eléctrico, Favor No Abrir La Cubierta. Este Equipo No consta De Piezas O Partes Que Requieren Servicio O Mantenimiento. Para Reparaciones Favor Referirse A Un Técnico Calificado.

Debido a limitaciones de espacio, esta etiqueta puede aparecer en la parte inferior de la unidad.

El símbolo representado por un relámpago con punta de flecha dentro de un triángulo equilátero, se muestra con el objetivo de alertar al usuario que existen "voltajes peligrosos" sin aislamiento, dentro de la cubierta de la unidad. Dichos voltajes pueden ser de tal magnitud que constituyen un riesgo de choque eléctrico a personas.

El símbolo de exclamación dentro de un triángulo equilátero, se muestra con el objetivo de alertar al usuario de que instrucciones de operación y mantenimiento importantes acompañan al equipo.

Peligro  
Para evitar el peligro de incendio ó choque eléctrico, no exponga a la lluvia ó humedad, equipos que no han sido diseñados para uso exterior.

**Atención:** La instalación de este equipo debe ser realizada por personal capacitado, solo en acuerdo, y en cumplimiento de normas del "National Electric Code" (Código Eléctrico Nacional) ó las normas del Gobierno Nacional Local.

**Para Desconectar la Alimentación:** Unidades no equipadas con interruptores ON/OFF, son alimentadas cuando el cable de alimentación, es conectado a la corriente eléctrica. Las unidades equipadas con interruptores son alimentadas de igual forma, pero adicionalmente requieren que el interruptor esté posicionado en ON. El cable de alimentación es el medio principal de desconexión del equipo.

# CONTENTS

CONFIGURATION	
Important Safeguards	1
Contents	4
Controls and Indicators	5
Connectors	8
Set Up	9
MENU	
How to Set Menu	11
Setting Current Time	13
Setting Menu	16
PLAYBACK	
Operation	21
Various Playbacks	23
RECORDING	
Set before Recording	27
Record Locking	28
Basic Recording	29
Series Recording	31
Alarm Recording	32
FUNCTION	
Alarm Functions	33
Convenience Functions	35
CONNECTION	
Method of Connection	36
Series Recording, Alarm Connections	37
MAINTENANCE	
Maintenance	38
Troubleshooting	39
Daily Checks	42
Before Requesting Service	43
Specifications	44

## UNPACKING

Unpack carefully. This is electronic equipment and should be handled with care.

If an item appears to have been damaged in shipment, replace it properly in its carton and notify the shipper. If any items are missing, notify your Sales Representative or Customer Service.

The shipping carton is the safest container in which the unit may be transported. Save it for possible future use.

## SERVICE

**WARNING:** Electrostatic-sensitive device. Use proper CMOS/MOSFET handling precautions to avoid electrostatic discharge.

**NOTE:** Grounded wrist straps must be worn and proper ESD safety precautions observed when handling the electrostatic-sensitive printed circuit boards.

## DESCRIPTION

The SVR-24JP/SVR-960JP Video Cassette Recorder offers time-lapse in 3-and 24-hour selectable speeds for a variety of CCTV applications.

## INSTALLATION

Install the SVR-24JP/SVR-960JP in environments where the operating temperature is +5°C to +40°C (+41°F to +104°F) and the relative Humidity is 0% to 80% relative, noncondensing.

# CONTROLS AND INDICATORS

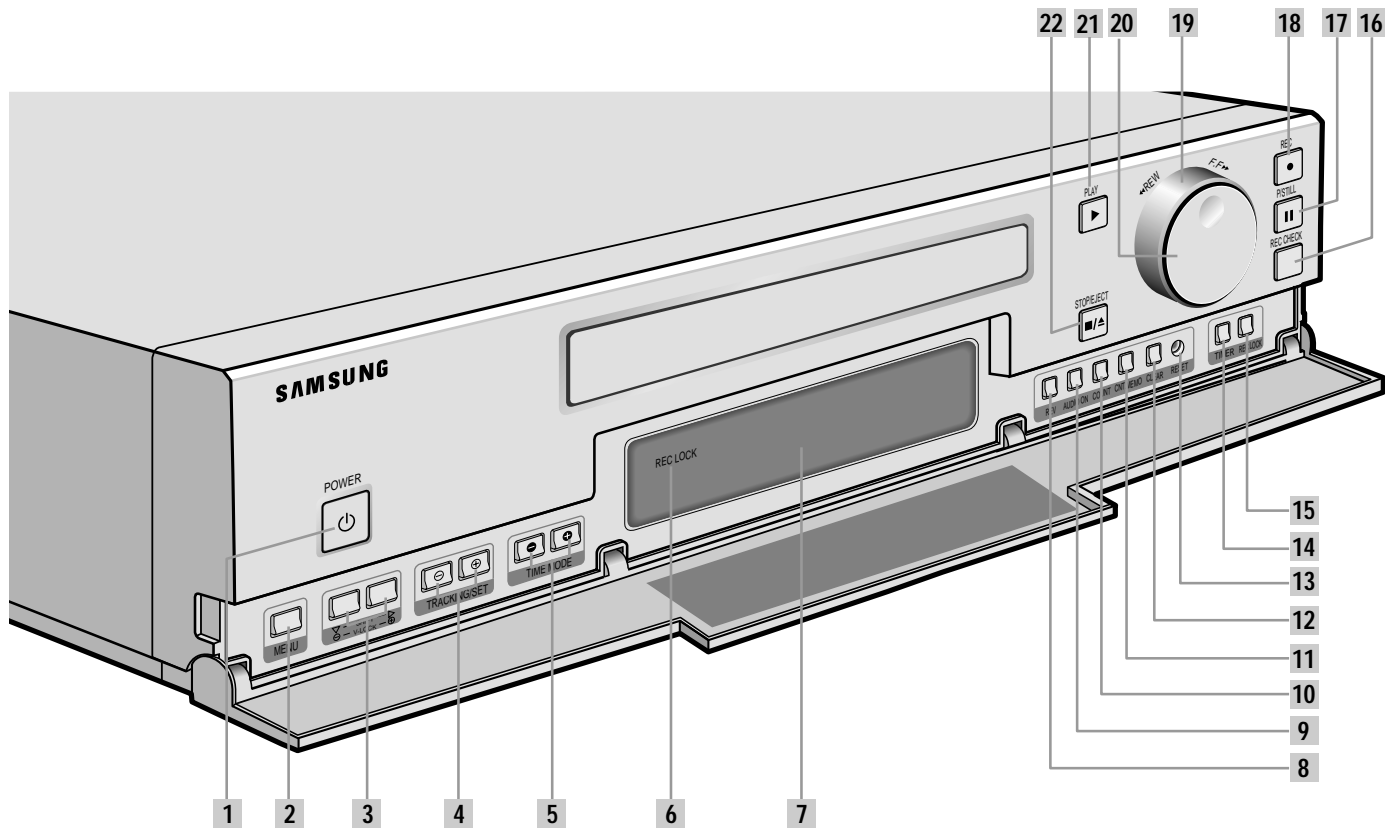

No	Name	Description	Reference Page
1	POWER	Push for power on/off	21
2	MENU	Push to display menu display	11
3	SHIFT ▾, ▸	Push to set menu and clock	11
4	V-LOCK ⊖, ⊕	Push to adjust jitter of picture	22
5	TRACKING/SET ⊖, ⊕	Push to adjust tracking and set menu and clock	22
6	TIME MODE ●, ⊕	Push to change time mode on playback	24
7	REC LOCK LED	Record locking mode on/off indicator	28
8	DISPLAY PANEL	Displays current unit operation settings	7
9	REV	Push to reverse playback (L3H mode only)	25
10	AUDIO ON	Push to control audio on/off	
11	COUNT	Initial: Display tape counter Once: Push to display alarm counter Twice: Push to display operating hour	34 33
12	CNT. MEMO	Initial: Display tape counter Once: Push to display counter memory Twice: Push to display alarm memory	25 34
13	CLEAR	Push to clear counter	34
14	RESET	Push to reset this unit	31
15	TIMER	Push to set timer (programmed) recording	20
16	REC LOCK	Use to select record locking mode	28
17	REC CHECK	Push to check recording (short time playback) during recording	29
18	P/STILL	Push to freeze frame on the playback or to pause on the record mode	26
19	REC	Push to record	29
20	SHUTTLE	Use to operate tape	22
21	JOG	Turn to advance or reverse a frame by frame	26
22	PLAY	Push to play a tape	22
23	STOP/EJECT	Push to stop/eject tape	22

## ACCESSORY

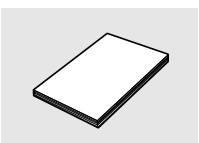

INSTRUCTION MANUAL

# CONTROLS AND INDICATORS

## FRONT SIDE

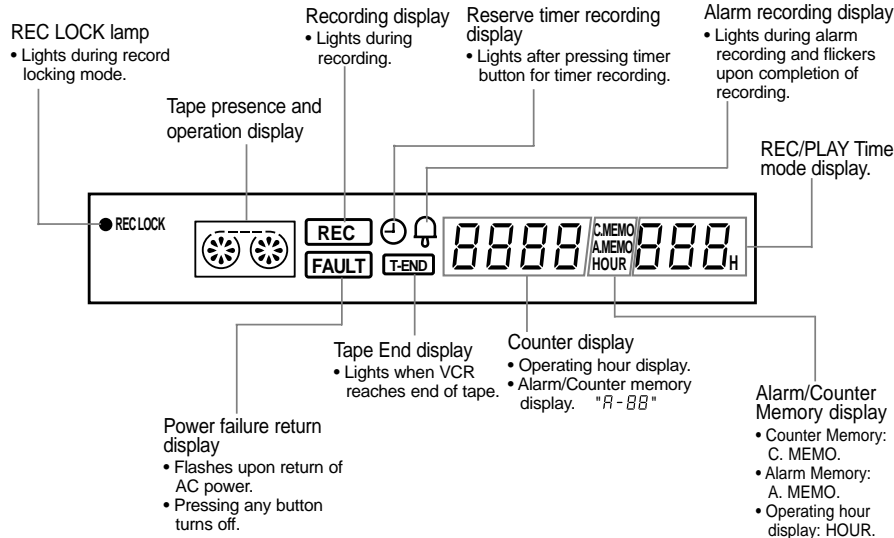

## DISPLAY OF OPERATING CONDITIONS

Play back display		Display other than playback	
Playback	Rotates clockwise	Recording	Rotates clockwise <b>REC</b>
Still	Blinking	Pause	Blinking <b>REC</b>
Slow Playback	Blinking and rotating clockwise	Timer Recording	Rotates clockwise <b>REC</b> ⌚
Forward Search	Rotates rapidly clockwise	Alarm Recording	Rotates clockwise <b>REC</b> 🔔
Reverse Search	Rotates rapidly counterclockwise	Rewinding	Rotates rapidly counterclockwise
Reverse Playback	Rotates counterclockwise	Fast Forwarding	Rotates rapidly clockwise
Reverse Slow Playback	Blinking and rotates slowly counterclockwise		

# CONNECTORS

## REAR SIDE

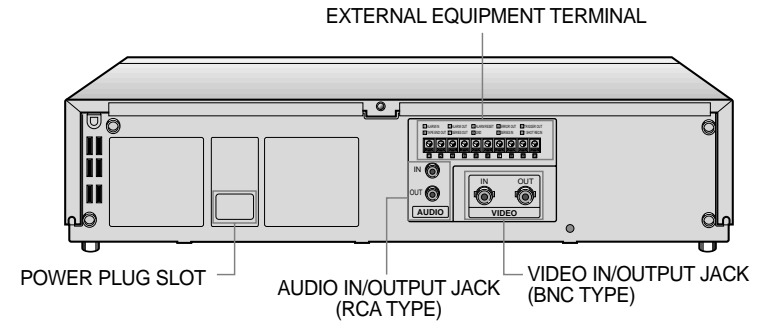

## EXTERNAL EQUIPMENT TERMINAL INFORMATION

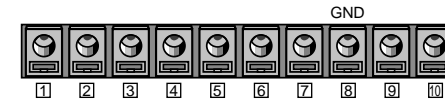

TERMINAL NAME	SIGNAL LEVEL	TYPE
① ALARM IN	 VIH : 4 ~ 5V VIL : 0 ~ 0.6 V T : More than 0.5 second	INPUT
② ALARM OUT	 VIH : 4 ~ 5V VIL : 0 ~ 0.6 V T : Alarm Recording	OUTPUT
③ ALARM RESET	 VIH : 4 ~ 5V VIL : 0 ~ 0.6 V T : More than 0.5 second	INPUT
④ ERROR OUT	 VIH : 4 ~ 5V VIL : 0 ~ 0.6 V T :	OUTPUT
⑤ TRIGGER OUT	 VIH : 4 ~ 5V VIL : 0 ~ 0.6 V T : More than 8m sec	OUTPUT
⑥ TAPE END OUT	 VIH : 4 ~ 5V VIL : 0 ~ 0.6 V T : During input any button	OUTPUT
⑦ SERIES OUT	 VIH : 4 ~ 5V VIL : 0 ~ 0.6 V T : More than 1 second	OUTPUT
⑧ GND	0V	GND
⑨ SERIES IN	 VIH : 4 ~ 5V VIL : 0 ~ 0.6 V T : More than 0.5 second	INPUT
⑩ 1 SHOT REC IN	 VIH : 4 ~ 5V VIL : 0 ~ 0.6 V T : More than 0.5 second	INPUT

# SET UP

- Check the following preparations before using this unit.
- The shape of the real power plug may be different from the shape in the manual.

## 1 Make a connection between the monitor and this unit.

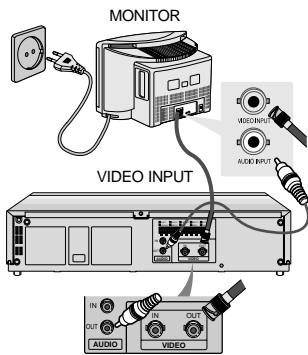

## 2 Connect the CCD camera to this unit.

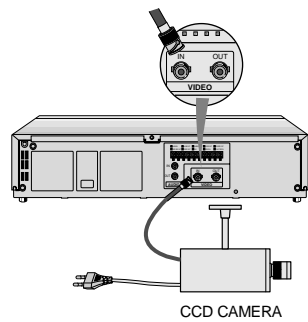

## 3 Insert the power plug of this unit video into the wall outlet.

- Insert the plug into AC100-240V working outlet.

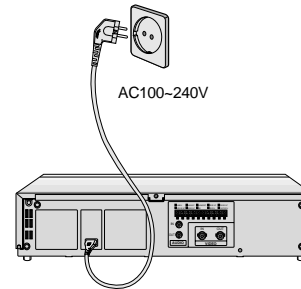

## 4 Turn on the power of the monitor.

- If using a monitor turn on power.
- If using a TV, turn on power and switch to video input.
- Refer to the operating instructions for further details on TV.

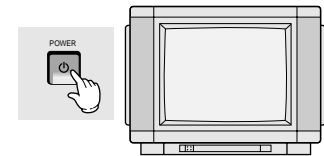

# HOW TO SET MENU

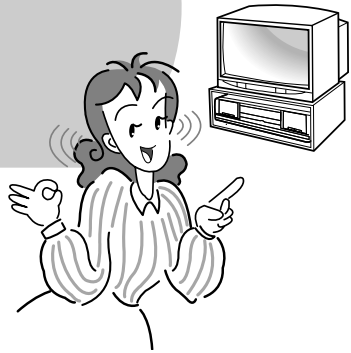

**1 Press the MENU button**  
(Does not display while in play mode or until the time has been set.)

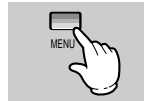

```

MAIN MENU
1 ▶ CLOCK SET/ADJUST
2 DISPLAY MODE SETUP
3 ALARM REC SETUP/RECALL
4 REC MODE SETUP
5 VCR MODE SETUP
6 PROGRAM SETUP
7 POWER LOSS MEMORY
(▼▶) END:MENU
    
```

**2 To select a menu item press the SHIFT ▽ button**  
(The "▶" sign will move down once with each press)

**3 After positioning "▶" sign to the desired menu item, press the SHIFT ▷ button to proceed.**

- Displays the selected menu on the screen.  
(Refer to 13~20 page)



## 1. CLOCK SET/ADJUST

```

CLOCK SET/ADJUST
1 ▶ SUMMER TIME SET (USE)
2 DISPLAY MODE (YY-MM-DD)
3 CLOCK SET/ADJUST
YEAR DATE TIME
2001 01/01 MON 12:00
▲
(▼▶/←+) END:MENU
    
```

## 2. DISPLAY MODE SETUP

```

DISPLAY MODE SETUP
1 ▶ DATE DISPLAY (ON)
2 TIME DISPLAY (ON)
3 POSITION (R-BOTTOM)
(▼▶) END:MENU
    
```

- Set desired time date format and on screen location.

## 3. ALARM REC SETUP

```

ALARM REC SETUP/RECALL
1 ▶ MODE (L3H)
2 DURATION (AUTO)
3 BUZZER (ON)
4 ALARM RECALL
(▼▶/←+) END:MENU
    
```

- Select Alarm REC Mode.

## 4. REC MODE SETUP

```

REC MODE SETUP
1 ▶ REPEAT REC (OFF)
2 SERIES REC (OFF)
3 1-SHOT REC (OFF)
(▼▶) END:MENU
    
```

- Set the repeat record mode. 1-shot record mode and series record mode.

## 5. VCR MODE SETUP

```

VCR MODE SETUP
1 ▶ TRIGGER (1FIELD)
2 V-SYNC (ON)
3 BUZZER (ON)
4 TAPE LENGTH (E240)
(▼▶) END:MENU
    
```

- Trigger out timing control and beeper sound control.

## 6. PROGRAM SETUP

```

PROGRAM SETUP1
START STOP DATE MODE
●
●
●
●
PROGRAM SETUP2
(▼▶/←+,CLEAR) END:MENU
    
```

```

PROGRAM SETUP2
START STOP DATE MODE
●
●
●
PROGRAM SETUP1
(▼▶/←+,CLEAR) END:MENU
    
```

- Select the program record.

## 7. POWER LOSS MEMORY

```

POWER LOSS MEMORY
YEAR DATE TIME
● OFF
● ON
● OFF
● ON
● OFF
● ON
END:MENU
    
```

- Displays power failure and restore history.

# SETTING CURRENT TIME

## – HOW TO SET THE SUMMER TIME

- 1** Example) December 25 . 2002 13:30  
**Press the MENU button.**
- When pressing the MENU button, the MAIN MENU displays.

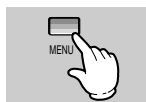

MAIN MENU

- CLOCK SET/ADJUST
- DISPLAY MODE SETUP
- ALARM REC SETUP/RECALL
- REC MODE SETUP
- VCR MODE SETUP
- PROGRAM SETUP
- POWER LOSS MEMORY

(▼▶) END:MENU

- 2** Press the SHIFT ▷ button.
- When pressing the SHIFT ▷ button, CLOCK SET/ADJUST displays.

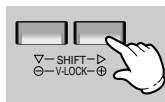

CLOCK SET/ADJUST

- SUMMER TIME SET (USE)
- DISPLAY MODE(Y-Y-MM-DD)
- CLOCK SET/ADJUST

YEAR	DATE	TIME
2001	01/01 MON	12:00

(▼▶/←+) END:MENU

- 3** Press the SHIFT ▷ button.
- When pressing the SHIFT ▷ button, the SUMMER TIME SET displays.
  - Press the SHIFT ▷ button to toggle the summer time USE or NO USE.

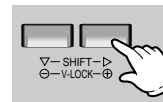

SUMMER TIME SET

- SUMMER TIME (USE)
- SUMMER TIME IN
- SUMMER TIME OUT

WEEK	MONTH	TIME
IN LAST /FRI	2	9:00
OUT FIRST /SUN	12	12:00

(▼▶/←+) END:MENU

- 4** Press the SHIFT ▽ button.
- Select the SUMMER TIME IN.

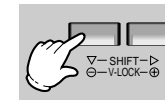

SUMMER TIME SET (USE)

- SUMMER TIME (USE)
- SUMMER TIME IN
- SUMMER TIME OUT

WEEK	MONTH	TIME
IN LAST /FRI	11	14:00

(▼▶/←+) END:MENU

- 5** Set the week, day, month and time using the TRACKING/ SET ⊖ ⊕ buttons.
- Press the SHIFT ▷ button after setting the week, then ▲ sign will place under the day.
  - The month and time work in the same way.



SUMMER TIME SET

- SUMMER TIME (USE)
- SUMMER TIME IN
- SUMMER TIME OUT

WEEK	MONTH	TIME
IN LAST /FRI	11	14:00

(▼▶/←+) END:MENU

- 6** Press the SHIFT ▽ button and set the SUMMER TIME OUT.

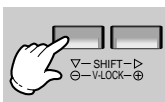

SUMMER TIME SET

- SUMMER TIME (USE)
- SUMMER TIME IN
- SUMMER TIME OUT

WEEK	MONTH	TIME
OUT FIRST /SUN	12	12:00

(▼▶/←+) END:MENU

- 7** Press the MENU button.
- Check the week, day, month and time again and press the MENU button.



CLOCK SET/ADJUST

- SUMMER TIME SET (USE)
- DISPLAY MODE(Y-Y-MM-DD)
- CLOCK SET/ADJUST

YEAR	DATE	TIME
2001	01/01 MON	12:00

(▼▶/←+) END:MENU

## – HOW TO SET THE DISPLAY MODE

- 8** Press the SHIFT ▽ button and press the SHIFT ▷ button.
- Whenever pressing the SHIFT ▷ button, the display mode changes.
  - The display changes as following. (YY-MM-DD) → (DD-MM-YY) → (MM-DD-YY)

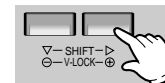

CLOCK SET/ADJUST

- SUMMER TIME SET (USE)
- DISPLAY MODE(Y-Y-MM-DD)
- CLOCK SET/ADJUST

YEAR	DATE	TIME
2001	01/01 MON	12:00

(▼▶/←+) END:MENU



# SETTING CURRENT TIME

## – HOW TO SET THE CURRENT TIME

### 9 Press the SHIFT ▽ button.

- CLOCK SET/ADJUST starts.

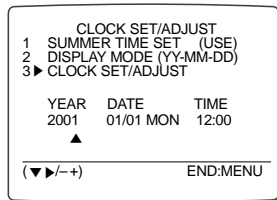
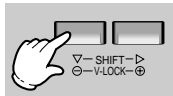

### 11 Set the hour and minute using the TRACKING/SET ⊕ ⊖ buttons.

- When pressing TRACKING/SET ⊕ button, "13" is set.
- Press the SHIFT ▷ button to place the ▲ sign under the minute.
- The minute works in the same way.

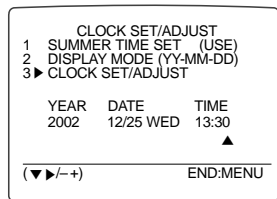

### 10 Set the year, month and day using the TRACKING/SET ⊕ ⊖ buttons.

- (In case DISPLAY MODE is YY-MM-DD)
- When pressing TRACKING/SET ⊕ button once, "2002" is set.
  - Press the SHIFT ▷ button after setting the year, then ▲ sign will place under the month.
  - The month works in the same way.

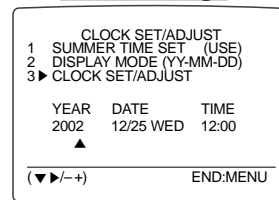

### 12 Press the MENU button twice.

- Check the year, month, day and hour again and press the MENU button twice.

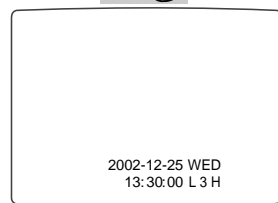

#### REFERENCE

##### Time display

- There is no display of a.m or p.m.
- 1:00 p.m is displayed as 13:00, 11:00 p.m as 23:00 and 12:00 p.m. as 00:00 respectively.

# SETTING MENU

## – SETTING DISPLAY AND ALARM REC

### 1 DISPLAY MODE SETUP

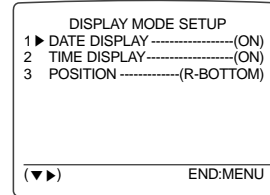

#### (example)

- \* To turn the time on or off
- 1. Place the "▶" Sign in the "TIME DISPLAY" position using the SHIFT ▽ button.
- 2. Press the SHIFT ▷ button to toggle the time ON and OFF. (The DATE and POSITION work in the same way.)

- DATE: Select date display ON/OFF  
ON OFF  
2002-12-25 WED 12:45:30 L3H 12:45:30 L3H
- TIME: Select time display ON/OFF  
ON OFF  
2002-12-25 WED 12:45:30 L3H 2002-12-25 WED 12:45:30 L3H

- POSITION: Select position of date & time on the screen.

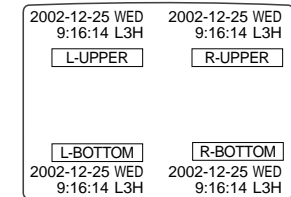

### 2 ALARM REC SETUP

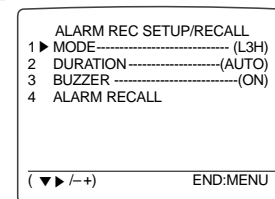

#### \* To set ALARM REC in L3H mode for 5 minutes.

1. Place the "▶" sign in the "DURATION" position using the SHIFT ▽ button.
2. With each press of the SHIFT ▷ button the display changes "SEL 3 MIN".
3. Select "SEL 5 MIN" using the SET "+" button.
4. Press the MENU button.

- \* MODE: Select ALARM REC speed. Select L3H, L12H, L24H. (L8H is not available).  
OFF: This unit does not Alarm REC whether Alarm signal comes in or not.
- DURATION: Set ALARM REC time.  
AUTO  
SEL 3MIN  
TAPE END  
• To set ALARM REC time. Adjust the time from SEL 20SEC to 5 MIN using the "set +/-" buttons.
- AUTO: If an alarm signal is received, ALARM REC will begin and continue until the alarm signal is interrupted. The ALARM REC will then stop (It will not be cancelled within 1 minute).
- TAPE END: If an alarm signal is received, ALARM REC will begin and continue to the end of the tape.
- BUZZER: Selects if the beeper sound is on or off during ALARM REC.
- ALARM RECALL : Check Alarm recording. (Refer to 33 page)

# SETTING MENU

## – SETTING REC MODE AND VCR MODE

### 3 REC MODE SETUP

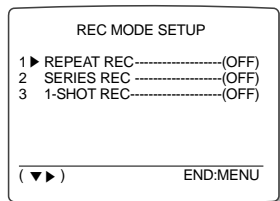

SHIFT ▾: MOVE BUTTON  
SHIFT ▷: ENTER (SELECT)  
BUTTON

\* You cannot select Repeat Rec & Series Rec to ON simultaneously.

- REPEAT REC: Select ON/OFF for repeat recording  
ON: When the tape reaches the end during recording, it will automatically rewind to the beginning and the recording will continue.  
OFF: When the tape reaches the end during recording, it will automatically rewind to the beginning and it will stop.
- SERIES REC: Series recording is a convenient function for using two or more VCRs. The second unit automatically begins recording when the tape in the first unit reaches its end.  
– Connect methods Refer to method of series recording connection. (page 37)
- 1-SHOT REC: Used by selecting 000H on REC TIME MODE  
OFF: Records one frame when the REC button is pressed once.  
1 MIN: Records one frame on one minute intervals with one press of the REC button.  
2 MIN: Records one frame on two minute intervals with one press of the REC button.  
3 MIN: Records one frame on three minute intervals with one press of the REC button.

### 4 VCR MODE SETUP

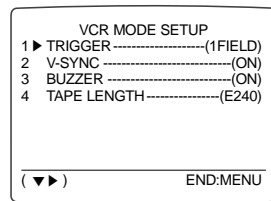

SHIFT ▾: MOVE BUTTON  
SHIFT ▷: ENTER (SELECT)  
BUTTON

- TRIGGER  
– Selects how many frames per camera to be recorded when connected to a FRAME SWITCHER (Refer to the owner's manual for detailed information)
- V-SYNC  
– The jitter of picture may happen when connecting a particular FRAME SWITCHER.  
Select ON or OFF for the position unless jitter.
- BUZZER  
– Select the beeper sound on or off (Refer to page 34)

- TAPE LENGTH  
– Select the videocassette length. This information is usually printed on the tape box.  
– According to the tape length setting, the time mode on the display changes as following.

E-180	E-240
L3H	L4H
L8H	L12H
L12H	L18H
L24H	L32H

# SETTING MENU1

## – SETTING PROGRAM REC

### 5 PROGRAM SETUP 1

PROGRAM SETUP1			
START	STOP	DATE	MODE
▶ 13:03 → 13:15	MON	L3H	
● 13:03 → 13:15	DAILY	L24H	
● OFF			
● 13:03 → 13:15	MON	L12H	
● PROGRAM SETUP2			

(◀▶) / -+, (CLEAR) END:MENU

#### CAUTION

1. You can use only the POWER or RESET buttons during PROGRAM REC.
2. During a PROGRAM REC, to cancel the recording press the POWER button.
3. To cancel a PROGRAM REC, select the event and press CLEAR button to display "OFF". Pressing the SHIFT ▷ button again in the OFF position to toggles the time set before.

#### • How to set a PROGRAM REC

example) To set up a programmed recording from 13:03 to 13:15 on Monday in the L3H mode.

1. Press the SHIFT ▽ button to move the cursor to the vacant program position.
2. Press the SHIFT ▷ button to display the current time.
3. Press the TRACKING/SET "+" or "-" buttons to set the hour of the starting time.
4. Press the SHIFT ▷ button to move to the minute.
5. Press the TRACKING/SET "+" or "-" buttons to set the minute of the starting time.
6. By the same methode, set up the ending time and move to the date.
7. Press the TRACKING/SET "+" or "-" buttons to set monday and press SHIFT ▷ button.
8. Press the TRACKING/SET "+" or "-" buttons to set L3H and press SHIFT ▷ button.
9. By the same method, set up the NEXT PROGRAM REC which you may want.

- DAILY : The programmed recording is made at the same time every day.

#### REFERENCE

You can set up to 10 programs a week

### 6 PROGRAM SETUP 2

PROGRAM SETUP2			
START	STOP	DATE	MODE
●			
●			
●			
●			
●			
● PROGRAM SETUP1			

(◀▶) / -+, (CLEAR) END:MENU

- When 5 program is set in the PROGRAM SETUP 1, select PROGRAM SETUP 2.
- Use the same method for setting PROGRAM REC as in the PROGRAM SETUP 1.

\* When finished with PROGRAM SETUP 1, 2 press MENU to end and press TIMER to begin standby.



\* The tape will be ejected and the beeper will sound if the tape safety tab has been removed.

## – CHECKING POWER FAILURE TIME AND DATE.

### 7 POWER LOSS MEMORY

POWER LOSS MEMORY			
	YEAR	DATE	TIME
● OFF	2002	12/25	15:00:00
● ON	2002	12/25	15:15:37
● OFF	2002	12/24	13:25:00
● ON	2002	12/24	13:26:00
● OFF	2002	12/23	17:30:30
● ON	2002	12/23	17:40:00

END:MENU

- Displays the memorized time of a power failure and power restore.

\* example) If there was a power failure on 17:30:30 12. 23. 2002, and a power restore on 17:40:00 12. 23. 2002. (17:30:30= 17 Hours 30 minutes 30 seconds)

\* example) If there was a power failure on 13:25:00 12. 24. 2002 and a power restore on 13:26:00 12. 24. 2002, repeatedly.

1. OFF 2002 12/24 13:25:00  
ON 2002 12/24 13:26:00
2. OFF 2002 12/23 17:30:30  
ON 2002 12/23 17:40:30
3. OFF  
ON

• The screen displays the three most recent events. The most recent power failure is listed first.

# OPERATION

## BASIC PLAYBACK OPERATION

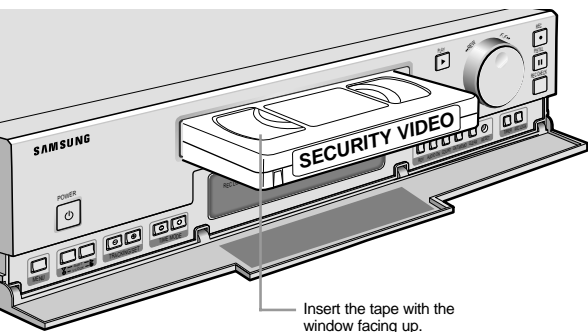

Insert the tape with the window facing up.

### 1 Press the POWER button on the VCR and insert the tape.

- When a tape is inserted the VCR is automatically turned on.

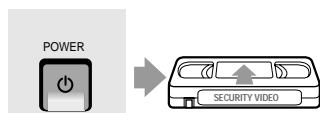

### 2 Press the button when necessary.



### During normal playback

For still		
For forward search		
For reverse search		

### To Return to normal playback

### During stop

For fast forwarding	
For fast rewinding	

## REFERENCE

- Set the time mode to L3H for normal viewing and sound when you playback a rental tape.
- The standard tape may happen some noise in the still mode.
- Slow playback and time mode cannot be set in still mode.

### Note the following when playing back the tape recorded in timelapse mode:

- Although the screen may have no color during picture search, it does not indicate any malfunction or trouble.
- Although the screen may jitter a little, it is not indicative of malfunction.
- Although the upper part of the screen may appear a little twisted, it does not indicate any malfunction or trouble.
- Although the screen may jitter a little, it does not indicate any malfunction or trouble.
- Although the sound may not be heard clearly, it does not indicate any malfunction or trouble.
- When playback in L3H mode the tape recorded in L8H/L12H/L24H mode, the recorded picture is played back at a high speed.
- You cannot hear normal sound when playing back the tape recorded with sound if the recording time mode is different from the playback time mode.

### Note the screen adjustment

- When the tape is inserted, the screen is automatically adjusted.
- If the screen is not automatically adjusted, adjust it by pressing the TRACKING buttons.
- If the screen is not adjusted using TRACKING buttons, adjust it by pressing simultaneously the TRACKING and TRACKING buttons.

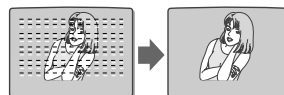

### If the screen shows noise or jitter

- Press and button.
- If the screen shows noise during slow playback, correct by pressing the TRACKING buttons.
- If the screen shows jitter of a still picture, correct by pressing the V-LOCK button.

# VARIOUS PLAYBACKS

- Insert the tape for playback.

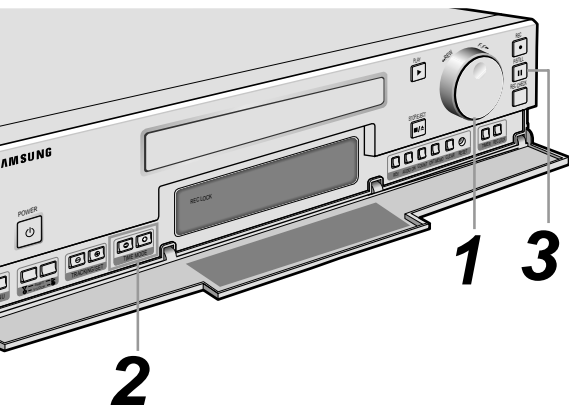

## 1 Screen search (During playback)

Turn the SHUTTLE ring clockwise or counterclockwise.

- The screen will fast forward or fast rewind.
- The speed is variable by a amount of turning the SHUTTLE ring.



- To return to normal playback**
- Release the SHUTTLE ring.

## 2 When viewing a slow picture

Press the TIME MODE (⊖, ⊕) button during play back.

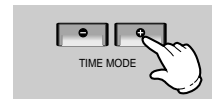

- Then you can not hear the sound.
- When the picture trembles up and down during slow playback, press the V-LOCK ⊖⊕ button. After proper adjustment, view the slow playback.
- Press the TIME MODE button, and view the picture at the desired slow speed.

## 3 When viewing a forward reverse slow picture

- Press the P/STILL button to pause the picture.
- Turn the JOG dial to view slow reverse playback or turn the JOG dial to view slow forward playback.
- Press the PLAY button to view the normal picture again.
- When the slow play is continued for about five minutes, the tape is played back automatically.



### When viewing special playback pictures

- Occurrence of noise on the screen does not indicate any trouble.
- The tape recorded by other VCR may show severe noise.

### You may not hear normal sound during playback

- L3H recording tape
  - L3H playback → Normal
  - L3H playback → Fast
  - L8H playback → Normal
  - L12H/L24H playback → Slow
- L12H recording tape
  - L3H/L8H playback → Fast
  - L12H playback → Normal
  - L24H playback → Slow
- L24H recording tape
  - L3H/L8H/L12H playback → Fast
  - L24H playback → Normal

### To hear the normal sound

- You can hear the normal sound only when playing at the recorded speed.

# VARIOUS PLAYBACK(CONT.)

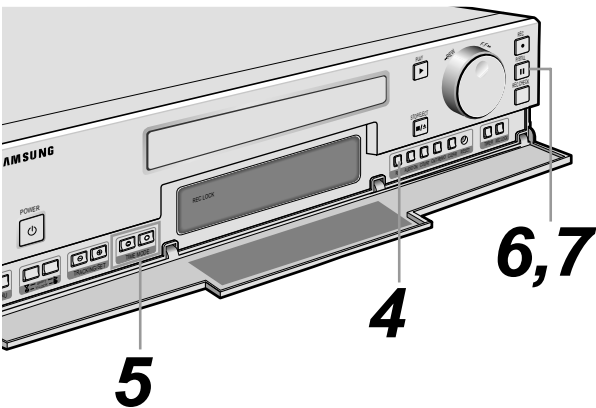

## 4 For viewing a reverse playback picture

- During normal playback, reverse playback can be used by pressing REV.
- Reverse playback is only available in L3H mode.
- During reverse playback, sound cannot be heard.
- Press the REV or the PLAY button during the reverse playback to playback normally.



## 5 For L12H/L24H hours playback

- You can not hear sound from the 12H or 24H mode. If you want to hear the sound, press the AUDIO ON button to let the front display show L12H/L24H.
- Tape is played back at a slower speed than the L3H playback.
- Noise may occur on the screen.
- To view a clean picture, choose the L3H playback or slow playback mode.

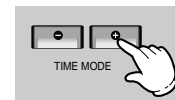

## 6 Still picture

Press the P/STILL button to view a still picture

- Then you can not hear the sound.
- Do not leave the picture in pause for long periods of time as it may cause damage to the video head and the tape.
- When the picture is continually paused for about five minutes, the tape is played automatically.
- When the picture trembles up and down, press the V-LOCK ⊖ ⊕ buttons for proper adjustment.

**To return to normal playback**

- Press the PLAY button to return to normal playback.

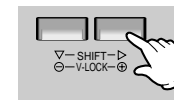

## 7 When viewing still scene by scene

- Press the P/STILL button.
- Then you can not hear the sound.
- When turning JOG dial continually, the picture moves only one frame at a time.
- Press the PLAY button to return to normal playback.



## When rewinding the tape

- Set the counter at the original position (0000) by pressing the CLEAR button when starting the recording or playback. Press the counter memory button. When turning the SHUTTLE ring counterclockwise in the stop mode after completion of recording and progressing of playback, the tape stops at the starting position (0000) of the recording or playback.

## FRONT DISPLAY



Display of counter current position

Display of counter memory

# RECORDING

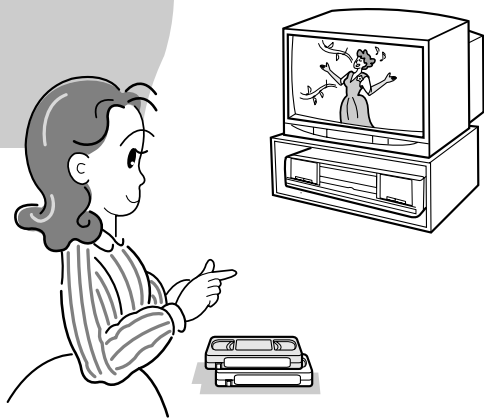

## Set before Recording

### Check to make sure of current time

- For program recording current time must be correct.
- If you have not set the current time yet, refer to the section on setting time and date (Refer to 13 page).

### Is the record safety tab on the tape in place?



#### With the tab in place

- The tape can be recorded over again.

Prevention tab



#### Without the tab in place

- The tape cannot be recorded over unless the tab is replaced by a piece of scotch tape.

Scotch tape

## REFERENCE

### Condensation



- If the video is moved from a cool to a warm place suddenly, installed in a humid place or exposed to cold air from an air conditioner, water drops may be generated on the video head due to the abrupt change in temperature.

Using the video in this state may cause a malfunction in this product or the tape.

If the video is moved from a cool to a warm place, plug the power cord in, press the power button and maintain the ON state for 1~2 hours before using.

# RECORD LOCKING

This unit features a recording safety function and other various recording functions for multi-purpose applications including monitoring and observation. You should familiarize yourself with its operation.

Selecting method	Operating method	Description of operation
When you want to secure recording 	• Press the REC LOCK button to set "REC LOCK"	<ul style="list-style-type: none"> <li>• Pressing the REC LOCK button to begin REC LOCK mode. REC LOCK lamp will be on.</li> <li>• No buttons can be entered in the REC LOCK mode except the RESET button.</li> <li>• The recording continues even after the power restore.</li> </ul>
	• Press the REC LOCK button again.	• REC LOCK lamp will be off.

## Operations when the tape ends during recording

- \* Repeat record after automatic rewind.
- When REPEAT ON is selected on the menu (However, when even one alarm recording is made the VCR will eject the tape and power on).
- \* Power on after tape is ejected
- When reaching the end of tape except repeat recording after automatic rewind.

# BASIC RECORDING

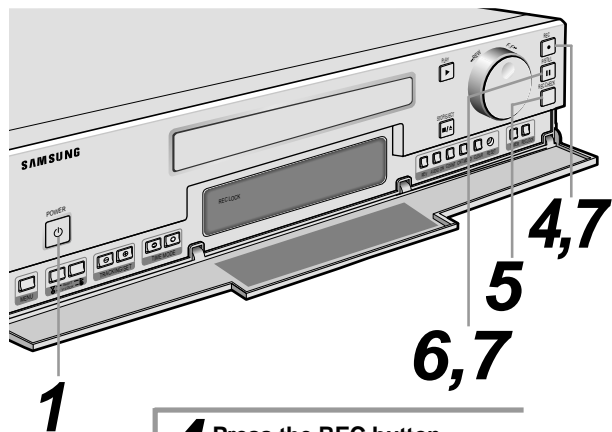

**1** Press the VCR power button

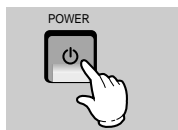

**2** Insert the tape with the erasure prevention tab facing out

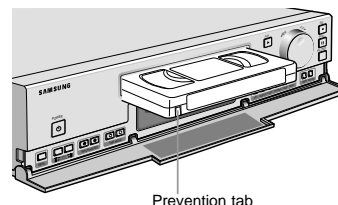

**3** Select the recording speed

- Recording speed is selected using TIME MODE ⊖ ⊕.
- Recording speed selected is shown on the display.

**4** Press the REC button

- Recording starts
- If the erasure prevention tab is missing, the tape stops, the alarm sounds five times and the tape is ejected.

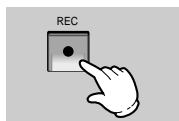

**5** Press the REC CHECK button

- You can check on the record quality while recording. The VCR will playback the video recorded a few seconds prior to pressing the REC CHECK button.

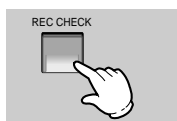

**6** Press the P/STILL button

- If pausing for more than five minutes, it playbacks automatically for self-protection of the video.
- If pausing for long periods of time, be sure to press the STOP button.



**7** Press the REC or P/STILL button to record again

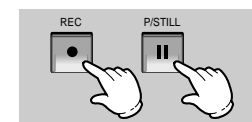

## REFERENCE

### What is an accidental erasure prevention?

- It is device which protects the contents of recording on the tape or allows to record over it again.

### To protect a recording

- Remove the erasure prevention tab.

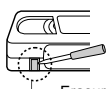

Erasure prevention tab

### To record again

- Attach scotch tape to the area where the erasure prevention tab is removed.



Erasure prevention tab

Minimum record time from chart below must be made before REC CHECK will function.

TIME MODE	REC MIN TIME	TIME MODE	REC MIN TIME
L3H	5 seconds	72H	3 minutes
L8H	15 seconds	120H	5 minutes
L12H	30 seconds	168H	7 minutes
L24H	1 minute	240H	10 minutes
36H	1 minute 30 seconds	480H	20 minutes
48H	2 minutes	960H	40 minutes

\*SVR-24JP has only L3H, L8H, L12H and L24H modes.

## Recording time table

- Use only the tape marked **VHS**

- This unit is designed for E-180 tapes.
- Whenever possible, use E-180 tapes for typical recording.
- SVR-24JP has only L3H, L8H, L12H and L24H modes.

Tape type	Maximum recording time											
	L3H	L8H	L12H	L24H	36H	48H	72H	120H	168H	240H	480H	960H
E-240	4hours	12hours	20hours	36hours	52hours	68hours	100hours	164hours	228hours	324hours	644hours	1284hours
E-180	3hours	9hours	15hours	27hours	39hours	51hours	75hours	123hours	171hours	243hours	483hours	963hours



# SERIES RECORDING

This is a convenient function in which when two or more VCRs are connected the second unit starts recording when the tape on the first unit reaches the end.

Connecting method	Operating method	Description of operation
Refer to the connection method for series recording (page 37)	<ul style="list-style-type: none"> <li>Select to No. 4 in the MENU</li> <li>Select to "ON" for SERIES using the SHIFT ▾ and ▷ button.</li> </ul>	<ul style="list-style-type: none"> <li>When the tape in the first unit arrives at its end during recording, the second unit begins recording. When the tape in the second unit arrives at its end and during recording, the next unit begins recording if connected.</li> <li>When the series recording mode is selected, the second unit performs recording even if the power is turned off.</li> <li>As a constant alarm sounding, you can clear it by only pressing any key.</li> </ul>

# ALARM RECORDING

If the VCR is connected to equipment with an alarm output such as a frame switcher, motion detector or door switch, the VCR will function according to the time and mode selected on the ALARM REC menu when an alarm is received. SVR-24JP has only L3H/L12H/L24H mode for ALARM REC. The below diagram is set L3H mode for ALARM REC.

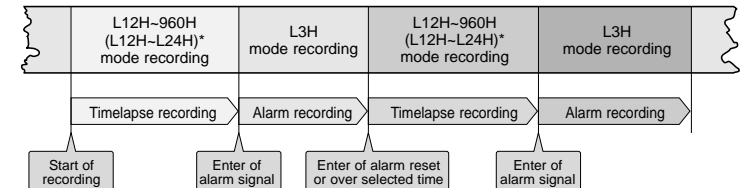

Connecting method	Operating method	Description of operating
<p>Connect the alarm output equipment as follows;</p> <p>(Refer to page 37)</p>	<ul style="list-style-type: none"> <li>Select to MODE and DURATION on ALARM REC SETUP in setting MENU3. (Refer to ALARM REC SETUP, page 16)</li> <li>When connecting with FRAME SWITCHER, it is convenient, if the switch is placed in automatic position.</li> </ul>	<ul style="list-style-type: none"> <li>AUTO: The alarm recording time is automatically determined by input of the alarm signal. (1 minute)</li> <li>20sec-5min: Alarm recording is made for 20 seconds-5 minutes after input of the alarm signal.</li> <li>TAPE END: Alarm recording is made up to the end of the tape after input of the alarm signal.</li> <li>When the alarm signal is entered, the ⏸ on the front display is turned on.</li> <li>When the alarm recording is ended, the ⏸ on the front display flashes.</li> <li>When you want to cancel the alarm during alarm recording, make a connection between the alarm release and the alarm grounding for more than 0.5 second, when the alarm release is entered, the alarm recording is stopped.</li> <li>When an alarm signal is received and the BUZZER ON is selected in the menu, the alarm sounds continuously. To silence the buzzer, press any button.</li> </ul>

## REFERENCE

### RESET button

- Use this button when the VCR or display does not operate normally even though the power is turned on.
- The RESET button is on the right side of the Front Panel.
- Press the RESET button using a ball point pen or a pencil.

### When pressing the RESET button

- All the entered information such as reserve recording set time, current time, and alarm information is erased.
- The power is turned off, and there is no picture at all. When the power is turned on again, 2001-1-1 MON 12:00:00 L3H flashes on the display of the screen.
- The current time is erased and must be reset.

# ALARM FUNCTIONS

The alarm functions include the alarm recording, alarm checking alarm clear, and alarm counter memory. (Refer to Alarm Recording, page 32)

## CHECKING OF ALARM RECORDING

### 1 Press the MENU button

- Place the ► sign in the "ALARM REC SETUP/RECALL" position using the SHIFT ▽ button.
- Press the SHIFT ▷ button, then the "ALARM RECALL" displays.
- Press the MENU button after checking.

- When an alarm recording is not made, there is no display on the screen display.
- The ALARM RECALL screen displays the "6" most recent alarm recorded events with the date and time of each.
- If the alarm is recorded at 12:00, 13:00, 15:00, 17:00 and 19:00 on December 25, 2001.

ALARM RECALL			
YEAR	DATE	TIME	
1	2001 12/25	19:00:00	
2	2001 12/25	17:00:00	
3	2001 12/25	15:00:00	
4	2001 12/25	13:00:00	
5	2001 12/25	12:00:00	
6			
END:MENU			

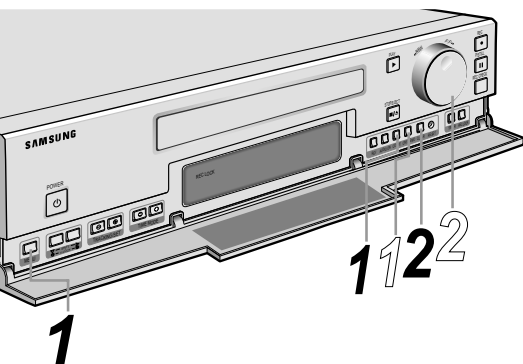

## ALARM COUNTER MEMORY

### 1 Press the CNT. MEMO

- Press the CNT. MEMO button twice, then the front display indicates "A. MEMO".



### 2 Turn the SHUTTLE ring clockwise or counterclockwise

- When turning the shuttle ring the tape moves forward (backward). When it arrives at the alarm recording in only L3H mode encountered first, it pauses for 5 seconds and then stops.



## ALARM CLEAR

### 1 example) When the alarm recording is made at No. 12.

#### Press the COUNTER button

- A-12 is indicated at the counter position on the front display.
- From "A-12", the "12" indicates the times of alarm recording.
- It is possible to display up to "A-99"
- When the alarm recording is made, the "Q" the front display flashes.



### 2 Press the CLEAR button

- The counter position on the front display indicates "A-00".
- The "Q" is turned off.
- When pressing the CLEAR button while the alarm check screen is displayed, all the data and time in memory are erased.



### REFERENCE

#### Display of operating time

- When the front display indicates 0000, press the COUNTER button twice. The operating time is then indicated on the front display. example) When operated for 11 hours.



- If the counter button is not entered within 5 seconds when checking the operating time, the status of the front display returns to the state prior to checking the display of operating time.

### REFERENCE

#### The alarm sounds five times in the following cases;

- When a tape without an erasure prevention tab is inserted.
  - When the series signal is entered. (long sound)
  - When the alarm signal is entered.
  - When the record button is pressed.
  - When pressing TIMER button.
- When pressing the REC button with the tape ejected.
- When the alarm signal is entered during alarm recording.

#### The alarm sounds continuously in the following cases;

- When the tape arrives at its end in the recording mode.
- When the alarm signal is entered for alarm recording.
  - When the alarm recording is ended the alarm is released.
  - The alarm is released when pressing any button
  - When the alarm signal is entered with the tape ejected. (long sound)

#### Auto repeat recording

- When the rewinding is completed after the tape arrives at its end, recording is restarted. (The alarm sounds during rewinding only.)
- If alarm recording is made, tape is ejected.

# CONVENIENT FUNCTIONS

Understanding the following functions will give you a convenient way of finding information.

Connecting method	Operating method	Description of operation																					
When you want to quickly view the picture from the location of the alarm recording.	Set the A.MEMO display using the CNT. MEMO button. Then, turn the shuttle ring to rewind.	The position of the alarm recording is located and the VCR enters pause mode for 5 seconds. The tape is playback when pressing the PLAY button. When there is no button entry within 5 seconds, the tape is stopped automatically. (It is possible with the tape recorded at L3H mode.)																					
When you want to know the alarm recorded time and day quickly.	Press the MENU button in stop mode. Select the ALARM RECALL using the SHIFT ▾ and ▸ button.	The monitor screen shows the following. <div style="border: 1px solid black; padding: 5px; width: fit-content; margin: 10px auto;"> <p style="text-align: center;">ALARM RECALL</p> <table style="width: 100%; border-collapse: collapse;"> <thead> <tr> <th style="text-align: left;">YEAR</th> <th style="text-align: left;">DATE</th> <th style="text-align: left;">TIME</th> </tr> </thead> <tbody> <tr> <td>1</td> <td>2001 12/25</td> <td>19:00:00</td> </tr> <tr> <td>2</td> <td>2001 12/25</td> <td>17:00:00</td> </tr> <tr> <td>3</td> <td>2001 12/25</td> <td>15:00:00</td> </tr> <tr> <td>4</td> <td>2001 12/25</td> <td>13:00:00</td> </tr> <tr> <td>5</td> <td>2001 12/25</td> <td>12:00:00</td> </tr> <tr> <td>6</td> <td></td> <td></td> </tr> </tbody> </table> <p style="text-align: right;">END:MENU</p> </div>	YEAR	DATE	TIME	1	2001 12/25	19:00:00	2	2001 12/25	17:00:00	3	2001 12/25	15:00:00	4	2001 12/25	13:00:00	5	2001 12/25	12:00:00	6		
YEAR	DATE	TIME																					
1	2001 12/25	19:00:00																					
2	2001 12/25	17:00:00																					
3	2001 12/25	15:00:00																					
4	2001 12/25	13:00:00																					
5	2001 12/25	12:00:00																					
6																							
When you want to know the numbers of alarm recordings.	When pressing the COUNT button once, the alarm counter is indicated on the display. Example) A-11	The numerals of the alarm counter indicate the times of alarm recording. It is possible up to 99. A-11 (It indicates that the alarm recording is mode 11 times.)																					
When you want to switch over the camera input of outside equipment automatically (using the trigger function).	Connect the trigger output of the outside equipment. Refer to the connecting methods (page 36) Record in the Time Lapse mode.	This VCR records the input of each camera frame by frame, field by field and then switches.																					
When you want to view the high speed picture recorded in the time lapse mode. [If recorded in the L8H-960H (L8H-L24H)* mode]	Press the TIME MODE button to set it in the "L3H" mode. Then press the PLAY button.																						

# METHOD OF CONNECTION

## Connection with Frame Switcher

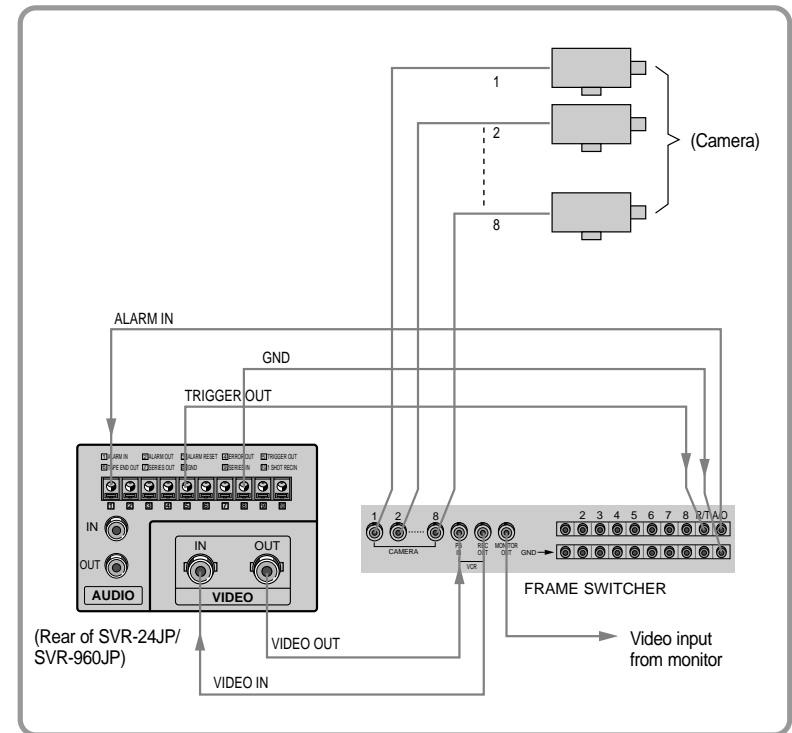

- Refer to the owner's manual Frame switcher for detailed information.
- R/T: REC TRIGGER IN
- A/O: ALARM OUT
- When connecting with Frame switcher, it is convenient, if the ALARM DURATION is placed in "AUTO" position.
- You do not have to connect the ALARM OUT, ALARM RESET input of the video.

# SERIES RECORDING, ALARM CONNECTIONS

## Connecting for series recording

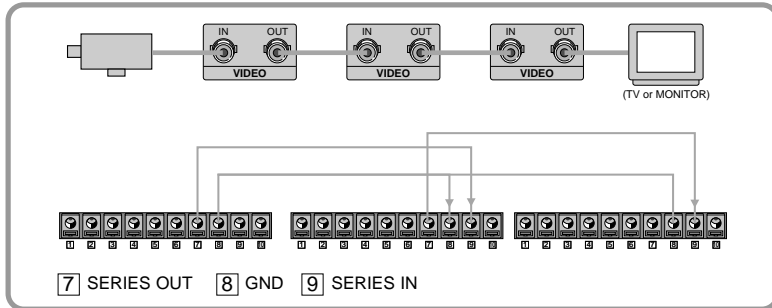

- Select the SERIES REC ON in the menu. (Refer to page 17, REC MODE SETUP)
- Connect the first series output to the second series input, and connect the first series grounding to the second series grounding.
- Connect the second series output to the next series input, and connect the second series grounding to the next series grounding.

## Connecting for alarm recording

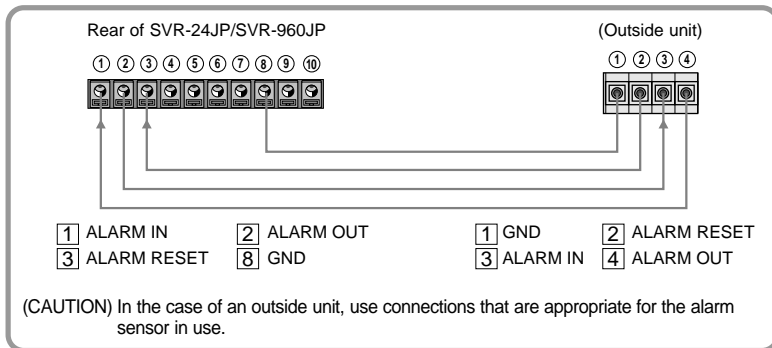

- In the case of an outside unit, it is not necessary to make any connection if there is not any alarm reset output and alarm input.

# MAINTENANCE

If the picture is not clear on the screen, use the cleaning tape.

If the cleaning tape is played back for a long time, it may be harmful for the head.

**1** Drop six to seven drops of head cleaning solution on the cleaning tape.

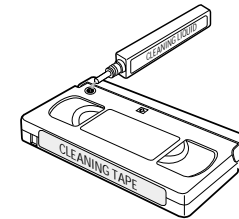

**2** Insert the cleaning tape into your video and press the PLAY button.

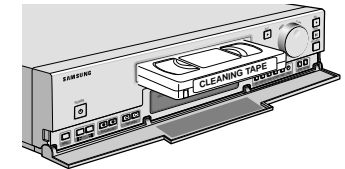

**3** After about 15 seconds, press the STOP button to stop the operation.

- Use the cleaning tape one more time when there is no normal picture.



## Change the head under the following conditions

- The picture is not clear on the screen as the head is worn due to use of the video for an extended period of time.
- The head can be worn when damaged or defective tapes or using the cleaning tape several times.
- The service life of the head varies depending upon the environmental conditions for use (temperature, humidity, dust, etc.). Replace the head when using your unit for more than 3,000 hours.

## When the screen does not show a good picture

1. First press the TRACKING button.
2. Check to see whether the video output is properly connected.
3. Insert the cleaning tape. When the screen image is not improved even after repeating the above procedures, contact your dealer or service center.

# ● TROUBLESHOOTING

Check to see whether you contact service center.

## No power.

- Check to see whether the power cord is plugged in.
- Press the RESET button on the front panel.

31

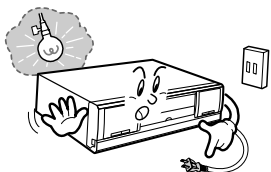

## Won't record or playback.

- Check to see whether the tape is inserted.
- Pull out the power cord, and then insert it again.
- Press the "RESET" button on the front panel.

31

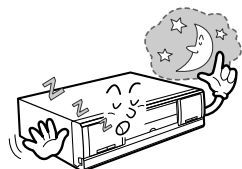

## The picture quality is poor with a lot of noise

- Check to see whether the tape is recorded by another VCR.
- Check to see whether the head is dirty.
- Press the "TRACKING" button on the front panel of the video for adjustment or clean the head using the cleaning tape.

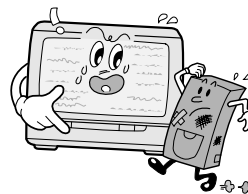

## Won't Eject

- Press power button then eject button after VCR first turns on.
- Check to see whether the programmed recording is set.

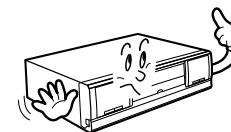

## No picture.

- Check to see whether the input selection of the monitor is properly connected.
- Check to see whether the video input/output on the rear side of the unit are properly connected.
- Check to see whether the power is connected to the VCR.

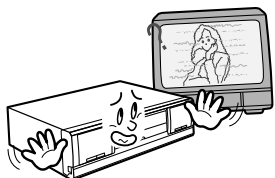

## Won't record.

- Check to see whether the safety tab is removed from the tape. Use a tape with an attached safety tab. If the safety tab has been removed from the tape, attach scotch tape to it for recording.
- Check to see whether the tape has come to its end. Replace the tape or rewind the tape.
- Check to see whether the P/STILL button has been pressed. Release the P/STILL button.
- Make sure time and date on VCR are set (Refer to Recording)

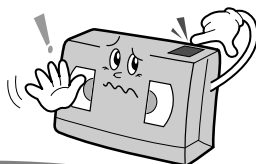

## Won't Program record

- Make sure program recording is set properly. 19-20
- Check to see that the current time is correct on the VCR. 13
- Check if power is off.
- Make sure "Ⓞ" indicator is lit on the front panel.

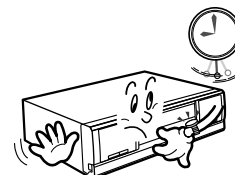

# ● TROUBLESHOOTING(CONT.D)

# TROUBLESHOOTING (CONT'D)

Trouble	Checks and adjustments
The tape cannot be inserted.	<ul style="list-style-type: none"> <li>• Check to see whether the power plug is inserted into the wall outlet.</li> <li>• Check to see whether the tape has already been inserted.</li> <li>• Insert the tape with the tape window facing up. (Refer to page 21).</li> </ul>
The tape cannot be ejected.	<ul style="list-style-type: none"> <li>• Check the power is turned on. If it is turned off, press the POWER button, and then press the eject button.</li> </ul>
No program recording.	<ul style="list-style-type: none"> <li>• Check to see whether the program recording input is properly set.</li> <li>• Check to see whether the current time is properly set.</li> <li>• Check to see whether the power is turned off.</li> <li>• Check to see whether the  is turned on the display.</li> </ul>
No editing with other equipment.	<ul style="list-style-type: none"> <li>• Check to see whether proper connections are made.</li> </ul>
The record button does not function.	<ul style="list-style-type: none"> <li>• Check for reserved recording. You need to press the power button only.</li> <li>• The button cannot be pressed when the REC LOCK switch is "ON". (If you want to enter the button place the REC LOCK switch in the "OFF", and then press the button.</li> </ul>
Playback picture is noisy.	<ul style="list-style-type: none"> <li>• Press the "TRACKING" button for adjustment. If there is no improvement, clean the head using the cleaning tape.</li> </ul>



• If there is any other problem contact service center.

# DAILY CHECKS

**This video is designed for use on a consistent basis therefore, please check the VCR condition before use, daily.**

- When there is any abnormal operation or trouble of the VCR during daily checking, take appropriate actions referring to "trouble shooting" section on pages 39~41.
- If the abnormal operation or trouble remains unresolved, pull out the power cable, and then contact your dealer.

## Daily checks

- 1 Turn on the VCR power**
  - Check to see whether there is good quality picture on the TV monitor.
  - Check to see whether the time and date are correct.
- 2  Rewind a little of the tape recorded on the previous day.**
- 3  Press the PLAY button for playback.**
  - Check to see whether there is any problem during playback.
  - Check to see whether the recorded time and date are properly set.
- 4  Set the TIME MODE to "L3H".**
- 5 In the case of too much noise on the screen.**
  - Clean the Head using cleaning tape.

# BEFORE REQUESTING SERVICE

## 1 Careless handling by the user is not covered.

- Strong impacts.
- Video head damage due to improper cleaning.
- Foreign substances entering the unit.
- Unauthorized internal modification by the user.
- Use in high or low temperature, high humidity, or smoky areas.
- Operation other than described in the instructions.
- Use of power sources other than specified for the unit.

## 2 Operating Time Counter

- Note that it displays a maximum time of 9999.
- Refer to Alarm Function for proper operation.

## The table of Cleaning Lubrication and replacement time about principal parts

- This table is for normal temperature and humidity. It is necessary to check more frequently under extreme conditions.
- The life of the cylinder assembly depends on the operation conditions.
- If you have any questions. Please contact an authorized technician.

▲ : Cleaning ● : Check & replacement as necessary ◆ : Add Oil ◎ : Change

	500	1000	2000	3000	4000	5000	6000	8000	10000
TAPE GUIDE POSTS	▲	▲	▲	▲	▲	▲	▲	▲	▲
CYLINDER ASSY	▲	●	●	●	●	●	●	●	◎
PINCH ROLLER	▲	▲	▲	▲	▲	●	●	●	◎
CAPSTAN MOTOR	▲	▲	▲	▲	▲	▲	▲	▲	◎
BELT PULLEY			●	●	●	●	●	●	◎
SOLENOID BRAKE UNIT						●	●	●	◎

### \*Remark

- The clean the parts, use patch and alcohol(solvent).
- After cleaning, use the video tape after alcohol has dried completely.
- We recommend to use oil [EP-56] or solvent.
- One or two drops of oil should be applied after cleaning with alcohol.
- Apply oil periodically (Apply oil after cleaning)
- Applying oil excessively may cause malfunction.

# SPECIFICATIONS

Recording Type	Rotation head azimuth recording type, luminance signal FM recording type, color signal down converted direct recording type
Signal Type	PAL type
Tape Speed	23.39 mm/sec (L3H mode; E-180)
Applicable Video Tape	<b>VHS</b> type video tape
Recording Time	L3H/L8H/L12H/L24H/000H : SVR-24JP L3H/L8H/L12H/L24H/36H/48H/72H/120H/168H/240H/480H/ 960H/000H : SVR-960JP
Rewinding Time	Approximately 100 seconds (E-180 tape, In case of rewind time)
Image Input, output	1.0 Vp-p (unbalanced) 75 ohm
Image S/N	Above 42dB (L3H recording)
Sound Input	-8dB (L3H mode)
Sound Output	-8dB (L3H mode)
Sound S/N	Above 40 dB (L3H recording)
Characteristics of Sound Frequency	100-5,000Hz (L3H recording)
Rated Voltage	AC100~240V
Rated Frequency	50~60Hz
Power Consumption	16W
Ambient Temperature	5°C ~ 40°C (41°F ~ 104°F)
Installation Conditions	Operating position-Horizontal Relative humidity: Below 80%
Dimensions	430mm(W) x 97mm (H) x 294mm (D)
Weight	4 Kg
Accessories	User's manual







SVR-24JP  
SVR-960JP  
Magnetoscope

Installation et Instructions  
Pour le Fonctionnement

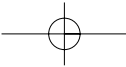
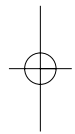

# IMPORTANT SAFEGUARDS

1. Read Instructions - All the safety and operating instructions should be read before the unit is operated.
2. Retain Instructions - The safety and operating instructions should be retained for future reference.
3. Head Warnings - All warnings on the unit and in the operating instructions should be adhered to.
4. Follow Instructions - All operating and use instructions should be followed.
5. Cleaning - Unplug the unit from the outlet before cleaning. Do not use liquid cleaners or aerosol cleaners. Use a damp cloth for cleaning.
6. Attachments - Do not use attachments not recommended by the unit manufacturer as they may cause hazards.
7. Water and Moisture - Do not use this unit near water-for example, near a bath tub, wash bowl, kitchen sink, or laundry tub, in a wet basement, near a swimming pool, in an unprotected outdoor installation, or any area which is classified as a wet location.
8. Accessories - Do not place this unit on an unstable stand, tripod, bracket, or mount. The unit may fall, causing serious injury to a person and serious damage to the unit. Use only with a stand, tripod, bracket, or mount recommended by the manufacturer, or sold with the unit. Any mounting of the unit should follow the manufacturer's instructions, and should use a mounting accessory recommended by the manufacturer. An appliance and cart combination should be moved with care. Quick stops, excessive force, and uneven surfaces may cause the appliance and cart combination to overturn.
9. Ventilation - Operations in the enclosure, if any, are provided for ventilation and to ensure reliable operation of the unit and to protect it from overheating. These openings must not be blocked or covered. This unit should not be placed in a built-in installation unless proper ventilation is provided or the manufacturer's instructions have been adhered to.
10. Power Sources - This unit should be operated only from the type of power source indicated on the marking label. If you are not sure of the type of the power supply you plan to use, consult your appliance dealer or local power company. For units intended to operate from battery or other sources, refer to the operating instructions.
11. Grounding or Polarization - This unit may be equipped with a polarized alternating-current line plug (a plug having one blade wider than the other). This plug will fit into the power outlet only one way. This is a safety feature. If you are unable to insert the plug fully into the outlet, try reversing the plug. If the plug should still fail to fit, contact your electrician to replace your obsolete outlet. Do not defeat the safety purpose of the polarized plug. Alternately, this unit may be equipped with a 3-wire grounding-type plug, a plug having a third (grounding) pin. This plug will only fit into a grounding-type power outlet. This is a safety feature. If you are unable to insert the plug into the outlet, contact your electrician to replace your obsolete outlet. Do not defeat the safety purpose of the grounding-type plug.
12. Power - Cord Protection-Power-supply cords should be routed so that they are not likely to be walked on or pinched by items placed upon or against them, paying particular attention to cords and plugs, convenience receptacles, and the point where they exit from the appliance.
13. Power Lines - An outdoor system should not be located in the vicinity of overhead power lines or other electric light or power circuits, or where it can fall into such power lines or circuits. When installing an outdoor system, extreme care should be taken to keep from touching such power lines or circuits as contact with them might be fatal. U.S.A. models only-refer to the National Electrical Code Article 820 regarding installation of CATV systems.
14. Overloading - Do not overload outlets and extension cords as this can result in a risk of fire or electric shock.
15. Object and Liquid Entry - Never push objects of any kind into this unit through openings as they may touch dangerous voltage points or short-out parts that could result in a fire or electric shock. Never



- spill liquid of any kind on the unit.
16. Servicing - Do not attempt to service this unit yourself as opening or removing covers may expose you to dangerous voltage or other hazards. Refer all servicing to qualified service personnel.
  17. Damage Requiring Service - Unplug the unit from the outlet and refer servicing to qualified service personnel under the following conditions:
    - a. When the power - supply cord, or plug is damaged.
    - b. If liquid has been spilled, or objects have fallen into the unit.
    - c. If the unit has been exposed to rain or water.
    - d. If the unit does not operate normally by following the operating instructions. Adjust only those controls that are covered by the operating instructions, as an improper adjustment of other controls may result in damage and will often require extensive work by a qualified technician to restore the unit to its normal operation.
    - e. If the unit has been dropped or the cabinet has been damaged.
    - f. When the unit exhibits a distinct change in performance this indicates a need for service.
  18. Replacement Parts - When replacement parts are required, be sure the service technician has used replacement parts specified by the manufacturer or have the same characteristics as the original part. Unauthorized substitutions may result in fire, electric shock or other hazards.
  19. Safety Check - Upon completion of any service or repairs to this unit, ask the service technician to perform safety checks to determine that the unit is in proper operating condition.
  20. Coax Grounding - If an outside cable system is connected to the unit, be sure the cable system is grounded. U.S.A models only-Section 810 of the National Electrical Code, ANSI/NFPA No. 70-1981, provides information with respect to proper grounding of the mount and supporting structure, grounding of the coax to a discharge unit, size of grounding conductors, location of discharge unit, connection to grounding electrodes, and requirements for the grounding electrode.
  21. Lightning - For added protection of this unit during a lightning storm or when it is left unattended and unused for a long period of time, unplug power cord from the wall.

## FCC & ICES INFORMATION

(U.S.A and Canadian Models Only)  
**WARNING** - This equipment has been tested and found to comply with the limits for a Class B digital device, pursuant to Part 15 of the FCC Rules and ICES-003 of Industry Canada. These limits are designed to provide reasonable protection against harmful interference when the equipment is operated in a residential installation. This equipment generates, uses and can radiate radio frequency energy and, if not installed and used in accordance with the instruction, may cause harmful interference to radio communications. However, there is no guarantee that interference will not occur in a particular installation. If this equipment does cause harmful interference to radio or television reception, which can be determined by turning the equipment off and on, the user is encouraged to try to correct the interference by one or more of the following measures:  
 - Reorient or relocate the receiving antenna.  
 - Increase the separation between the equipment and receiver.  
 - Connect the equipment into an outlet on a circuit different from that which the receiver is connected.  
 - Consult the dealer or an experienced radio/TV technician for help.  
 Intentional or unintentional changes or modifications not expressly approved by the party responsible for compliance shall not be made. Any such changes or modifications could void the user's authority to operate the equipment.  
 The user may find the following booklet prepared by the Federal Communications Commission helpful: "How to Identify and Resolve Radio-TV Interference Problems". This booklet is available from the U.S. Government Printing Office, Washington, DC 20402, Stock No.004-000-00345-4.

## Safety Precautions

**CAUTION**

RISK OF ELECTRICK SHOCK  
DO NOT OPEN!

**CAUTION: TO REDUCE THE RISK OF ELECTRICAL SHOCK, DO NOT OPEN COVERS. NO USER SERVICEABLE PARTS INSIDE. REFER SERVICING TO QUALIFIED SERVICE PERSONNEL.**

This label may appear on the bottom of the unit due to space limitations.

The lightning flash with an arrowhead symbol, within an equilateral triangle, is intended to alert the user to the presence of uninsulated "dangerous voltage" within the unit's enclosure that may be of sufficient magnitude to constitute a risk of electric shock to persons.

The exclamation point within an equilateral triangle is intended to alert the user to presence of important operating and maintenance (servicing) instructions in the literature accompanying the appliance.

**Warning**  
 To prevent fire or shock hazard, do not expose units not specifically designed for outdoor use to rain or moisture.

**Attention:** Installation should be performed by qualified service personnel only in accordance with the National Electrical Code or applicable local codes.

**Power Disconnect.** Units with or without ON-OFF switches have power supplied to the unit whenever the power cord is inserted into the power source; however, the unit is operational only when the ON-OFF switch is in the ON position. The power cord is the main power disconnect for all units.

## Securite

**ATTENTION**

RISQUE DE CHOC ELECTRIQUE,  
NE PAS OUVRIIR.

**Danger: Pour éviter tout risque d'électrocution, ne pas ouvrir le boîtier. Il n'y a pas de pièces remplaçables à l'intérieur. Pour toute révision, s'adresser à un technicien spécialisé.**

Cet étiquette peut apparaître en dessous de l'appareil dû aux limitations d'espace.

L'éclair fléché dans un triangle équilatéral avertit l'utilisateur de la présence d'une haute tension non isolée à l'intérieur de l'appareil. Elle peut être d'une magnitude suffisante pour constituer un risque d'électrocution.

Le point d'exclamation à l'intérieur d'un triangle équilatéral avertit l'utilisateur de la présence d'instructions importantes d'utilisation et de maintenance dans la documentation accompagnant l'appareil.

**Attention**  
 Pour éviter un incendie ou une électrocution, ne pas exposer les appareils qui ne sont pas conçus spécifiquement pour usage extérieur à la pluie ou à l'humidité.

**Attention:** L'installation doit être effectuée uniquement par du personnel de service qualifié conformément à la réglementation du Code Electrique National ou à la réglementation locale.

**Disjonction de l'alimentation.** Les appareils avec ou sans commutateur ON-OFF sont alimentés à chaque fois que le cordon d'alimentation est branché à la source d'alimentation; toutefois, les appareils disposant de commutateurs ON-OFF ne fonctionnent que lorsque le commutateur ON-OFF est sur la position ON. Le cordon d'alimentation est la disjonction d'alimentation principale pour tous les appareils.

CONFIGURATION

## Sicherheitsvorkenhrungen

**ACHTUNG!**

HOCHSPANNUNGSGEFAHR  
NICHT ÖFFNEN!

Warnung: Verhindern Sie einen möglichen Elektroschlag, indem Sie die Abdeckung nicht entfernen. Wenden Sie sich bei der Wartung an dafür qualifiziertes Personal.

Dieses Zeichen kann aus Platzgründen auf der Unterseite des Gerätes angebracht sein.

Dieses Zeichen weist den Benutzer auf die nicht isolierte Hochspannung innerhalb der Anlage hin. Es besteht die Gefahr eines Elektroschlages.

Das Ausrufezeichen in dem gleichseitigen Dreieck ist dazu da, den Benutzer auf wichtige Inbetriebnahme- und Instandhaltungs-vorschriften hinzuweisen, die dem Gerät in Form einer Broschüre beigelegt sind.

**Warnung**

Um das Risiko von Feuer oder Elektroschlag zu vermeiden, darf weder das Gerät selbst, noch das Netzgerät Regen oder Feuchtigkeit ausgesetzt werden.

**Achtung!** Die Installation sollte nur von qualifiziertem Kundendienstpersonal gemäß jeweilig zutreffender Elektrovorschriften ausgeführt werden.

**Netzanschluß.** Geräte mit oder ohne Netzschalter haben Spannung am Gerät anliegen, sobald der Netzstecker in die Steckdose gesteckt wird. Das Gerät ist Jedoch nur betriebsbereit, wenn der Netzschalter (EIN/AUS) auf EIN steht. Wenn man das Netzkabel aus der Steckdose zieht, dann ist die Sapnnungszuführung zum Gerät vollkommen unterbrochen.

Remarque : Vous entendez le clic lorsque vous appuyez sur les boutons clé à l'avant. C'est un son naturel causé par le "solénoïde" qui doit enclencher la commande pour faire tourner le moteur du cabestan. Dans ce VCR, il est de type roulement à billes qui dure plus de 10,000 heures.

## Precauciones De Seguridad

**PRECAUTION**

RIESGO DE CHOQUE  
ELECTRICO INO ABRIRI

Precaution: Pare Reducir El Riesgo De Choque Eléctrico, Favor No Abrir La Cubierta. Este Equipo No consta De Piezas O Partes Que Requieren Servicio O Mantenimiento. Para Reparaciones Favor Referirse A Un Técnico Calificado.

Debido a limitaciones de espacio, esta etiqueta puede aparecer en la parte inferior de la unidad.

El símbolo representado por un relámpago con punta de flecha dentro de un triángulo equilátero, se muestra con el objetivo de alertar al usuario que existen "voltajes peligrosos" sin aislamiento, dentro de la cubierta de la unidad. Dichos voltajes pueden ser de tal magnitud que constituyen un riesgo de choque eléctrico a personas.

El símbolo de exclamación dentro de un triángulo equilátero, se muestra con el objetivo de alertar al usuario de que instrucciones de operación y mantenimiento importantes acompañan al equipo.

**Peligro**

Para evitar el peligro de incendio ó choque eléctrico, no exponga a la lluvia ó humedad, equipos que no han sido diseñados para uso exterior.

**Atención:** La instalación de este equipo debe ser realizada por personal capacitado, solo en acuerdo, y en cumplimiento de normas del "National Electric Code" (Código Eléctrico Nacional) ó las normas del Gobierno Nacional Local.

**Para Desconectar la Alimentación:** Unidades no equipadas con interruptores ON/OFF, son alimentadas cuando el cable de alimentación, es conectado a la corriente eléctrica. Las unidades equipadas con interruptores son alimentadas de igual forma, pero adicionalmente requieren que el interruptor esté posicionado en ON. El cable de alimentación es el medio principal de desconexión del equipo.

<b>CONFIGURATION</b>	
Importantes informations de sécurité	1
Contenu	4
Commandes et indicateurs	5
Connecteurs	8
Réglage	9
<b>MENU</b>	
Comment régler le menu	11
Réglage courant du menu	13
Réglage du menu	16
<b>LECTURE</b>	
Fonctionnement	21
Différents modes de lecture	23
<b>ENREGISTREMENT</b>	
Réglage avant l'enregistrement	27
Verrouillage d'enregistrement	28
Enregistrement de base	29
Enregistrement en série	31
Enregistrement sur alarme	32
<b>FONCTIONS</b>	
Fonctions d'alarme	33
Fonctions de facilitation	35
<b>BRANCHEMENT</b>	
Méthode de branchement	36
Enregistrement en série, Branchement des alarmes	37
<b>ENTRETIEN</b>	
Entretien	38
Diagnostic de panne	39
Contrôles quotidiens	42
Avant d'appeler l'assistance	43
Spécifications	44

## DEBALLAGE

Déballer l'appareil avec soin. Appareil électronique devant être manipulé avec soin.

Si un composant semble avoir subi un dommage en transfert, le replacer avec soin dans son emballage et aviser l'expéditeur. Si un des accessoires n'a pas été livré, notifier immédiatement votre représentant de vente ou le service de la clientèle.

Le carton d'emballage est le conditionnement le plus sûr pour le transfert de l'appareil. Le conserver pour usage ultérieur.

## SERVICE

**AVERTISSEMENT:** Cet appareil est sensible à l'électricité statique. Respecter les consignes de manipulation appropriées CMOS/MOSFET pour éviter toute décharge électrostatique.

**REMARQUE:** Il est nécessaire de porter un bracelet antistatique mis à la terre et de respecter les consignes de sécurité ESD pendant la manipulation de circuits imprimés sensibles à l'électricité statique.

## DESCRIPTION

Le magnétoscope de série SVR-24JP/ SVR-960JP offre un enregistrement différé avec sélection de vitesses 3-24 heures pour une variété d'applications CCTV.

## INSTALLATION

Installer le SVR-24JP/SVR-960JP dans un local où la plage de températures ambiantes est de + 5°C à + 40°C et l'humidité relative varie entre 0% et 80% sans condensation.

CONFIGURATION

MENU

LECTURE

ENREGISTREMENT

FONCTIONS

CONNEXION

MAINTENANCE

# COMMANDES ET INDICATEURS

CONFIGURATION

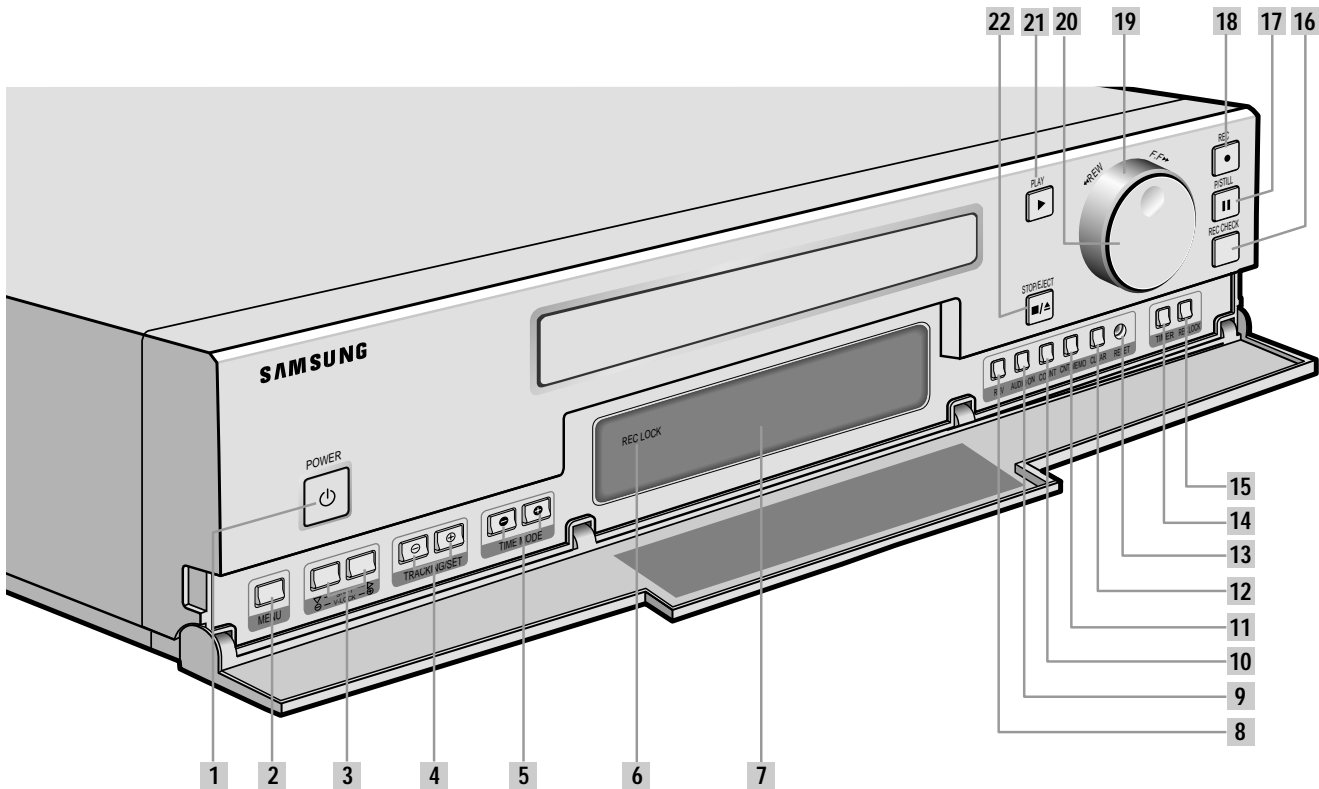

## ACCESSOIRES

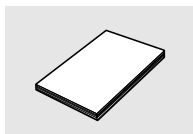

MANUEL DE L'UTILISATEUR

No	Nom	Description	Page
1	POWER	Pousser pour marche / arrêt	21
2	MENU	Appuyer pour afficher le menu d'affichage	11
3	SHIFT ▽, ▷	Appuyer pour régler le menu et l'horloge	11
4	V-LOCK ⊖, ⊕	Appuyer pour régler les distorsions de l'image	22
4	TRACKING/SET ⊖, ⊕	Appuyer pour régler l'alignement et pour régler le menu et l'horloge	22
5	TIME MODE ⊖, ⊕	Appuyer pour changer le mode temps en lecture	24
6	REC LOCK LED	Indicateur de verrouillage d'enregistrement	28
7	DISPLAY PANEL	Affiche les paramètres de fonctionnement sélectionnés	7
8	REV	Pousser pour inverser la lecture (mode L3H seulement)	25
9	AUDIO ON	Appuyer pour contrôler le volume	
10	COUNT	Initial: affiche le compteur de bande Pousser une fois: affiche l'heure d'entrée d'alarme Pousser deux fois: affiche la durée de fonctionnement	34 33
11	CNT. MEMO	Initial: affiche le compteur de bande Pousser une fois: affiche la mémoire du compteur Pousser deux fois: affiche la mémoire de l'alarme	25 34
12	CLEAR	Appuyer pour remettre à zéro le compteur	34
13	RESET	Pousser pour remettre l'appareil à zéro	31
14	TIMER	Pousser pour régler le programmeur d'enregistrement	20
15	REC LOCK	Utilisé pour sélectionner le mode verrouillage d'enregistrement	28
16	REC CHECK	Pousser pour vérifier l'enregistrement (lecture d'échantillon) pendant un enregistrement	29
17	P/STILL	Appuyer pour bloquer l'image en lecture ou pour faire une pause dans l'enregistrement	26
18	REC	Pousser pour lancer l'enregistrement	29
19	SHUTTLE	Pour faire partir la cassette	22
20	JOG	Tourner pour faire avancer ou reculer photogramme par photogramme	26
21	PLAY	Appuyer pour la lecture d'une cassette	22
22	STOP/EJECT	Appuyer pour arrêter/expulser la cassette	22

# COMMANDES ET INDICATEURS

## FACE AVANT

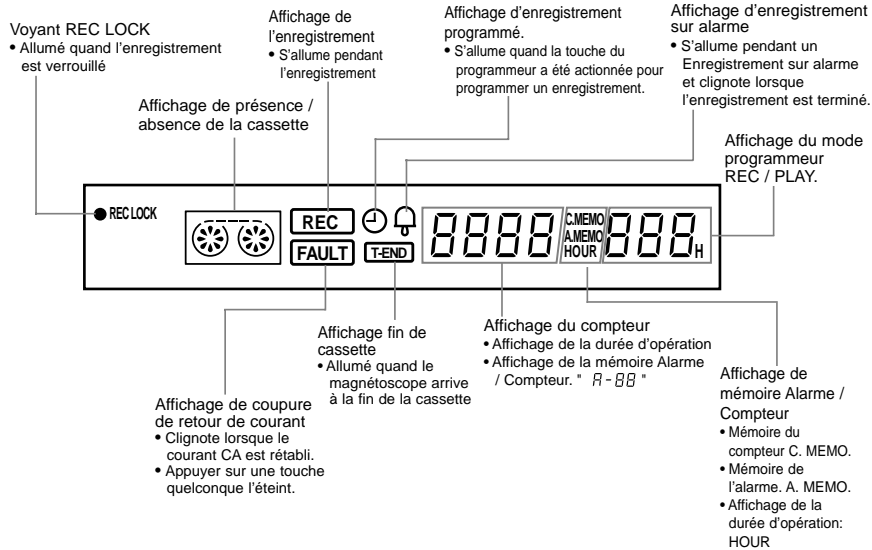

## AFFICHAGE DES CONDITIONS D'OPERATION



Affichage de lecture		Affichage autre que la lecture	
Lecture	Tourne dans le sens des aiguilles d'une montre	Enregistrement	Tourne dans le sens des aiguilles d'une montre <b>REC</b>
Pause	Clignote	Pause	Clignote <b>REC</b>
Lecture ralentie	Clignote et Tourne dans le sens des aiguilles d'une montre	Timer enregistrement	Tourne dans le sens des aiguilles d'une montre <b>REC</b> ⌚
Recherche avant	Tourne rapidement dans le sens des aiguilles d'une montre	Enregistrement sur alarme	Tourne dans le sens des aiguilles d'une montre <b>REC</b> 🔔
Recherche arrière	Tourne rapidement dans le sens inverse des aiguilles d'une montre	Rembobinage	Tourne rapidement dans le sens inverse des aiguilles d'une montre
Lecture arrière	Tourne dans le sens inverse des aiguilles d'une montre	Avance rapide	Tourne rapidement dans le sens des aiguilles d'une montre
Lecture arrière ralentie	Clignote et Tourne dans le sens inverse des aiguilles d'une montre		

# CONNECTEURS

## FACE ARRIERE

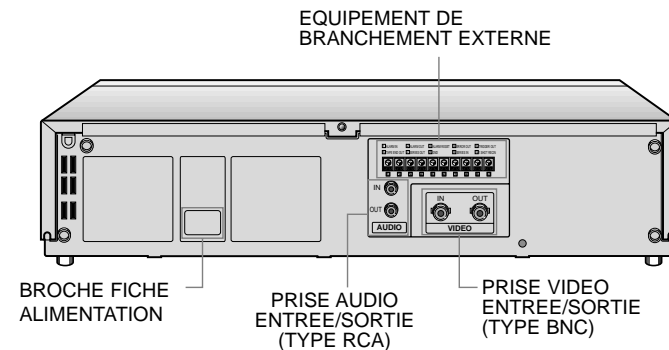

## INFORMATION SUR L'EQUIPEMENT DE BRANCHEMENT EXTERNE

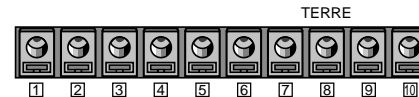

NOM DE LA BORNE	NIVEAU DU SIGNAL	TYPE
1 ENTREE ALARME	VIH : 4 - 5V VIL : 0 - 0,6V T : Plus de 0,5 seconde	ENTREE
2 SORTIE ALARME	VIH : 4 - 5V VIL : 0 - 0,6V T : Enregistrement sur l'alarm	SORTIE
3 ACQUITTEMENT D'ALARME	VIH : 4 - 5V VIL : 0 - 0,6V T : Plus de 0,5 seconde	ENTREE
4 SORTIE D'ALARME	VIH : 4 - 5V VIL : 0 - 0,6V T : Plus de 8m seconde	SORTIE
5 SORTIE D'ALARME	VIH : 4 - 5V VIL : 0 - 0,6V T : Plus de 8m seconde	SORTIE
6 FIN DE BANDE	VIH : 4 - 5V VIL : 0 - 0,6V T : Perdant entrée quiconque	SORTIE
7 SORTIE DE SERIE	VIH : 4 - 5V VIL : 0 - 0,6V T : Plus de 1 seconde	SORTIE
8 MASSE	0V	MASSE
9 ENTREE DE SERIE	VIH : 4 - 5V VIL : 0 - 0,6V T : Plus de 0,5 seconde	ENTREE
10 ENREGISTREMENT IMAGE UNIQUE	VIH : 4 - 5V VIL : 0 - 0,6V T : Plus de 0,5 seconde	ENTREE

# REGLAGE

- Effectuer les procédures de vérification suivante avant d'utiliser cet appareil.
- La forme de la fiche d'alimentation peut être différente de la forme montrée sur ce manuel.

## 1 Brancher le moniteur sur l'appareil.

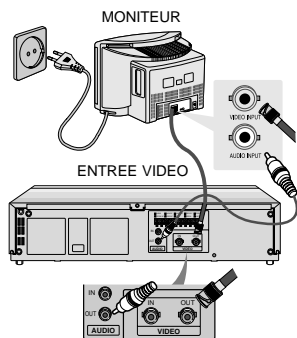

## 2 Brancher la caméra CCD sur l'appareil.

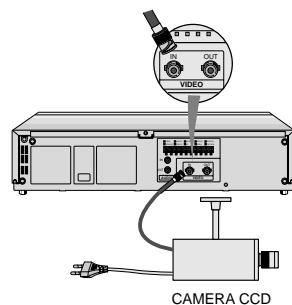

## 3 Insérer la fiche d'alimentation de ce magnéscope dans la prise murale de secteur.

- Insérer la fiche dans une prise de secteur de 100-240V CA.

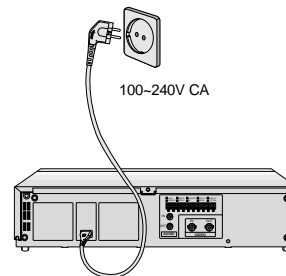

## 4 Mettre le moniteur en marche.

- Si vous utilisez un moniteur, mettre le moniteur sous tension.
- Si vous utilisez un poste de télévision, mettre le poste de télévision sous tension et sélectionner le mode entrée vidéo.
- Se référer au manuel d'utilisation pour un complément d'information sur les procédures d'installation de la télévision.

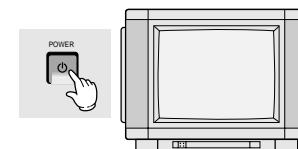

# COMMENT REGLER LE MENU

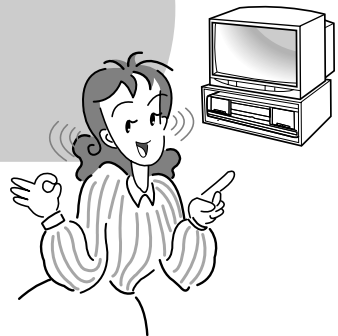

## 1 Appuyer sur la touche MENU.

(Le menu ne s'affiche pas en mode lecture ou jusqu'à ce que l'horloge ait été réglée).

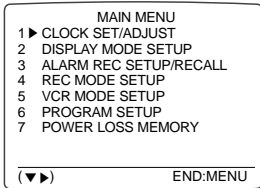

## 2 Pour sélectionner une des options du menu, appuyer sur le touche SHIFT ▽.

(Le curseur "►" se déplace vers le bas chaque fois que la touche est actionnée).

## 3 Après avoir positionné le signe "►" sur la rubrique désirée du menu, appuyer sur la touche SHIFT ▷ pour continuer.

- Le menu sélectionné s'affiche à l'écran. (se référer aux pages 13 à 20).

### 1. REGLAGE HORLOGE

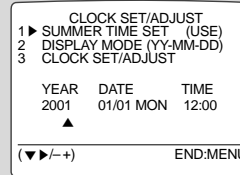

### 2. CONFIGURATION DU MODE AFFICHAGE (DISPLAY MODE SET UP)

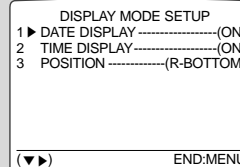

- Configurer à l'écran le format de la date et de l'heure ainsi que leur position sur l'écran.

### 3. CONFIGURATION DE L'ENREGISTREMENT SUR ALARME (ALARM REC SET UP)

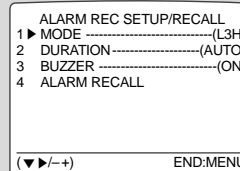

- Configurer le mode REC sur alarme.

### 4. CONFIGURATION DU MODE ENREGISTREMENT (REC MODE SET UP)

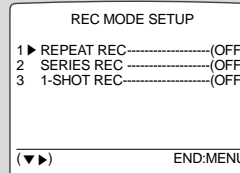

- Régler le mode répétition enregistrement, mode enregistrement image unique et mode enregistrement en série.

### 5. CONFIGURATION DU MODE MAGNETOSCOPE (VCR MODE SET UP)

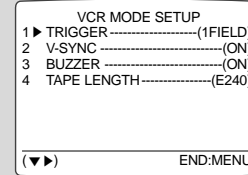

- Configurer le contrôle du programmeur et le contrôle de la sonnerie d'alarme.

### 6. CONFIGURATION DES PROGRAMMES (PROGRAM SET UP)

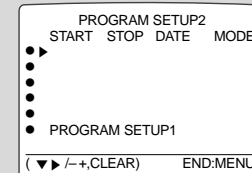
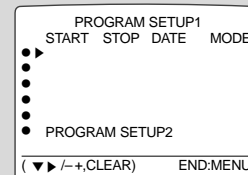

- Sélectionner l'enregistrement de programme.

### 7. MEMOIRE DE PANNE D'ALIMENTATION (POWER LOSS MEMORY)

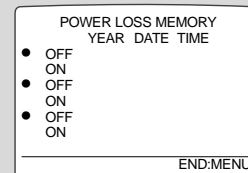

- Affiche les heures de coupure et de rétablissement du courant.

# REGLAGE DE L'HORLOGE

## - COMMENT METTRE D'HEURE D'ÉTÉ

- 1** Exemple) le 25 décembre . 2002 13:30  
**Appuyer sur la touche MENU**
- Quand vous appuyez sur la touche MENU, le MENU PRINCIPAL s'affiche.

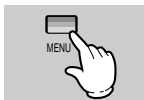

MAIN MENU	
1	CLOCK SET/ADJUST
2	DISPLAY MODE SETUP
3	ALARM REC SETUP/RECALL
4	REC MODE SETUP
5	VCR MODE SETUP
6	PROGRAM SETUP
7	POWER LOSS MEMORY
(▼▶)	END:MENU

- 2** Appuyer sur la touche **SHIFT** ▸.
- Quand vous appuyez sur la touche SHIFT ▸, c'est le menu CLOCK SET/ADJUST (REGLAGE HORLOGE) qui s'affiche.

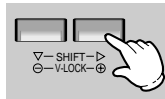

CLOCK SET/ADJUST		
1	SUMMER TIME SET (USE)	
2	DISPLAY MODE(Y-Y-MM-DD)	
3	CLOCK SET/ADJUST	
YEAR	DATE	TIME
2001	01/01 MON	12:00
▲		
(▼▶/-+)	END:MENU	

- 3** Appuyer sur la touche **SHIFT** ▸.
- Quand vous appuyez sur la touche SHIFT ▸, SUMMER TIME SET s'affiche.
  - Appuyer sur la touche SHIFT ▸ pour sélectionner et effacer SUMMER TIME.

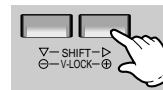

SUMMER TIME SET		
1	SUMMER TIME (USE)	
2	SUMMER TIME IN	
3	SUMMER TIME OUT	
WEEK	MONTH	TIME
IN LAST /FRI 2	9:00	
OUT FIRST /SUN 12	12:00	
(▼▶/-+)	END:MENU	

- 4** Appuyer sur la touche **SHIFT** ▾.
- Sélectionne SUMMER TIME IN.

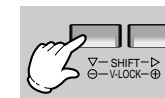

SUMMER TIME SET		
1	SUMMER TIME (USE)	
2	SUMMER TIME IN	
3	SUMMER TIME OUT	
WEEK	MONTH	TIME
IN LAST /FRI 11	14:00	
▲		
(▼▶/-+)	END:MENU	

- 5** Régler semaine, jour, mois et heure en utilisant les touches de réglage de l'écran ⊖ ⊕.

- Appuyer sur la touche SHIFT ▸ après avoir réglé le semaine, une ▲ marque se déplace sous le jour.
- Intervenir de la même manière pour le mois et temps.



SUMMER TIME SET		
1	SUMMER TIME (USE)	
2	SUMMER TIME IN	
3	SUMMER TIME OUT	
WEEK	MONTH	TIME
IN LAST /FRI 11	14:00	
▲		
(▼▶/-+)	END:MENU	

- 6** Appuyer sur la touche **SHIFT** ▾ et régler **SUMMER TIME OUT**.

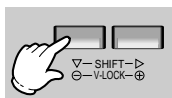

SUMMER TIME SET		
1	SUMMER TIME (USE)	
2	SUMMER TIME IN	
3	SUMMER TIME OUT	
WEEK	MONTH	TIME
OUT FIRST /SUN 12	12:00	
▲		
(▼▶/-+)	END:MENU	

- 7** Appuyer sur la touche **MENU**.

- Contrôler de nouveau le semaine, le jour, le mois et l'heure puis appuyer sur la touche MENU.

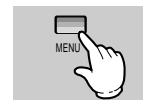

CLOCK SET/ADJUST		
1	SUMMER TIME SET (USE)	
2	DISPLAY MODE(Y-Y-MM-DD)	
3	CLOCK SET/ADJUST	
YEAR	DATE	TIME
2001	01/01 MON	12:00
▲		
(▼▶/-+)	END:MENU	

## - COMMENT METTRE LE MODE D'AFFCHAGE

- 8** Appuyer sur la touche **SHIFT** ▾ et appuyer sur la touche **SHIFT** ▸.

- Dès que vous appuyez sur la touche SHIFT ▸, le mode d'affichage change.
- L'affichage change de la manière suivante: (Y-Y-MM-DD) → (DD-MM-YY) → (MM-DD-YY).

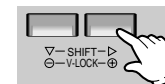

CLOCK SET/ADJUST		
1	SUMMER TIME SET (USE)	
2	DISPLAY MODE(Y-Y-MM-DD)	
3	CLOCK SET/ADJUST	
YEAR	DATE	TIME
2001	01/01 MON	12:00
▲		
(▼▶/-+)	END:MENU	



# REGLAGE DE L'HORLOGE

– COMMENT METTRE L'HORLOGE A L'HEURE

## 9 Appuyer sur la touche SHIFT ▽.

- Le réglage de l'horloge commence.

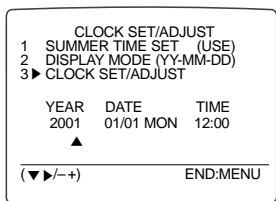
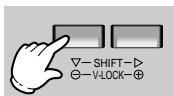

## 11 Régler l'heure et les minutes à l'aide des touches SET ⊖ et ⊕.

- Quand vous appuyez sur la touche ⊕, vous réglez "13".
- Appuyer sur la touche SHIFT ▷ pour déplacer la ▲ marque sous les minutes.
- Intervenir de la même manière pour les minutes.

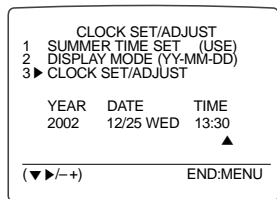

## 10 Régler l'année, le mois et le jour en utilisant les touches de réglage de l'écran ⊖ ⊕.

- (Si le mode d'affichage est YY-MM-DD).
- Quand vous appuyez sur la touche de réglage ⊕, vous réglez "2002".
- Appuyer sur la touche SHIFT ▷ après avoir réglé l'année, une ▲ marque se déplace sous le mois.
- Intervenir de la même manière pour le mois.

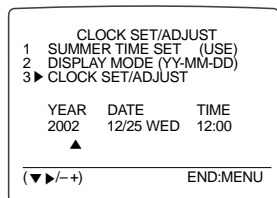

## 12 Appuyer deux fois sur la touche MENU.

- Contrôler de nouveau l'année, le mois, le jour et l'heure puis appuyer deux fois sur la touche MENU.

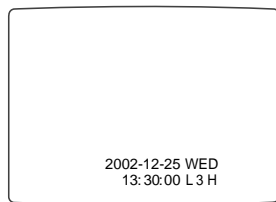

### REFERENCE

#### Affichage horaire

- Il n'y a pas d'affichage de a.m. et p.m.
- 1:00 p.m est affiché comme 13:00, 11:00 p.m. comme 23:00 et 12:00 p.m. comme 00:00.

# MENU DE CONFIGURATION

– CONFIGURATION DE L'AFFICHAGE ET DE L'ENREGISTREMENT SUR ALARME

## 1 CONFIGURATION DU MODE D'AFFICHAGE (DISPLAY MODE SET UP)

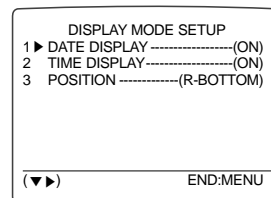

- DATE : Sélectionne l'affichage de date ON/OFF.

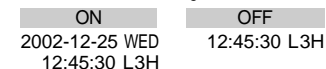

- TIME : Sélectionne l'affichage de l'heure ON/OFF.

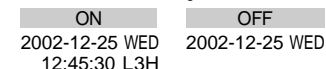

- POSITION : Sélectionne la position de la date et de l'heure à l'écran.

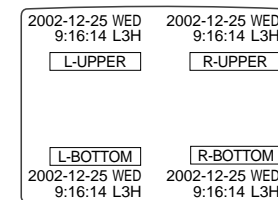

### (Exemple)

- Pour sélectionner et effacer l'heure.**
- Placer le curseur "►" dans la position "TIME DISPLAY" à l'aide de la touche Shift "▽".
  - Appuyer sur la touche Shift "▷" pour basculer entre les modes sélection et effacement de l'heure. (La DATE et la POSITION fonctionnent de la même manière).

## 2 CONFIGURATION DE L'ENREGISTREMENT SUR ALARME (ALARM REC SETUP)

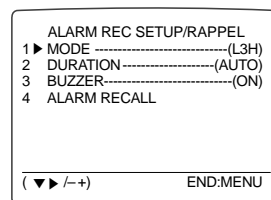

- MODE: Sélectionne la vitesse d'enregistrement sur alarme ALARM REC.

Sélectionne L3H, L12H, L24H. (L8H n'est pas disponible)  
 OFF: l'appareil n'effectue pas d'enregistrement sur alarme Alarm REC qu'un signal d'alarme soit présent ou non.

- DURATION: Sélectionne la durée de l'enregistrement sur alarme ALARM REC.

AUTO  
 SEL 3 MIN  
 TAPE END

- Pour régler l'horaire ALARM REC. Régler l'horaire de SEL 20SEC à 5MIN en utilisant les touches de réglages +/-
- AUTO: si un signal d'alarme est reçu, l'enregistrement sur alarme ALARM REC se déclenche et continue jusqu'à ce que le signal d'alarme cesse. La fonction ALARM REC s'arrête alors (elle ne peut pas être annulée en moins d'une minute).
- TAPE END: si un signal d'alarme est reçu, ALARM REC se déclenche et continue jusqu'à la fin de la bande.

- BUZZER (sonnerie): permet de choisir si la fonction sonnerie est activée ou non pendant ALARM REC.

- ALARM RECALL : Contrôler l'enregistrement sur alarme. (se référer à la page 33)

### \* Pour configurer ALARM REC en mode L3H sur 5 minutes.

- Placer le curseur "►" sur la position DURATION à l'aide de la touche SHIFT ▽.
- A chaque fois que vous appuyez sur la touche SHIFT ▷, l'affichage change "SEL 3 MIN".
- Sélectionner "SEL 5 MIN" à l'aide de la touche SET "+".
- Appuyer sur la touche MENU.

# MENU DE CONFIGURATION

## – REGLAGE DU MODE ENREGISTREMENT ET DU MODE MAGNETOSCOPE

### 3 CONFIGURATION DU MODE ENREGISTREMENT (REC MODE SET UP)

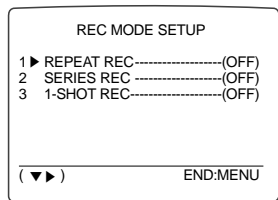

SHIFT ▾: MOVE BUTTON  
(Touche de déplacement à l'écran)

SHIFT ▷: ENTER (SELECT) BUTTON (Touche de validation de sélection).

\* Il n'est pas possible de sélectionner Repeat Rec & Series Rec simultanément.

- REPEAT REC: permet de basculer entre la sélection et l'annulation de l'enregistrement répété (ON/OFF).

ON: lorsque la fin de la bande est atteinte avant la fin d'un enregistrement, le rembobinage de la bande se fait automatiquement et l'enregistrement reprend en début de bande.

- SERIES REC: la fonction enregistrement en série est une fonction utile lors de l'utilisation de deux ou de plusieurs magnétoscopes. Le deuxième appareil commence à enregistrer dès que le premier appareil a atteint la fin de sa bande.

– Pour connaître les méthodes de branchement en série, se référer à la section Branchement pour enregistrement en série (Page 37).

- 1 SHOT RECORDING: pour sélectionner ce mode, sélectionner 000H en REC TIME MODE.

OFF: Enregistre une seule image quand la touche REC est actionnée une fois.

1MIN: Enregistre une seule image à un intervalle de 1 minute quand la touche REC est actionnée une fois.

2 MIN: Enregistre une seule image à un intervalle de 2 minutes quand la touche REC est actionnée une fois.

3 MIN: Enregistre une seule image à un intervalle de 3 minutes quand la touche REC est actionnée une fois.

### 4 CONFIGURATION DU MODE MAGNETOSCOPE (VCR MODE SETUP)

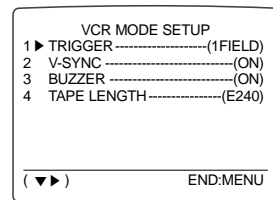

SHIFT ▾: MOVE BUTTON  
(Touche de déplacement à l'écran)

SHIFT ▷: ENTER (SELECT) BUTTON (Touche de validation de sélection).

- TRIGGER (PROGRAMMEUR)

– Sélectionne le nombre de photogrammes qui doivent être enregistrés quand l'appareil est branché à un COMMUTATEUR D'IMAGE. (Faire référence au manuel pour plus de renseignements).

- V-SYNC

– L'image peut présenter des distorsions quand l'appareil est branché à un COMMUTATEUR D'IMAGE (FRAME SWITCHER) particulier. Sélectionner ON ou OFF pour la position sans distorsions.

- BUZZER

– Bascule entre la sélection et l'annulation de la fonction sonnerie (se référer à la page 34).

- TAPE LENGTH

– Choisissez la longueur de vidéocassette. Cette information est habituellement imprimée sur le cadre de bande.

– Selon la configuration de longueur de bande, le mode de temps sur les changements d'affichage comme suivant.

E-180	E-240
L3H	L4H
L8H	L12H
L12H	L18H
L24H	L32H

# MENU DE CONFIGURATION 1

## – CONFIGURATION DU PROGRAMMEUR D'ENREGISTREMENT

### 5 CONFIGURATION DE PROGRAMME 1 (PROGRAM SETUP 1)

PROGRAM SETUP1			
START	STOP	DATE	MODE
▶ 13:03 → 13:15		MON	L3H
● 13:03 → 13:15		DAILY	L24H
● OFF			
● 13:03 → 13:15		MON	L12H
●			PROGRAM SETUP2
(▼▶ /-+,CLEAR)			END:MENU

#### ATTENTION

- Vous pouvez utiliser uniquement les touches POWER ou RESET pendant l'enregistrement.
- Pendant l'enregistrement, pour effacer l'enregistrement appuyer sur la touche POWER.
- Pour effacer un enregistrement, sélectionnez-le et appuyer sur la touche CLEAR pour afficher OFF. En appuyant sur la touche SHIFT ▷ de nouveau en position OFF pour bloquer l'horaire réglé précédemment.

#### • Comment régler un enregistrement

Exemple) pour régler un enregistrement programmé de 13:03 à 13:15 de lundi en mode L3H.

- Appuyer sur la touche SHIFT ▾ pour déplacer le curseur sur une position de programme libre.
  - Appuyer sur la touche SHIFT ▷ pour afficher l'horaire actuel.
  - Appuyer sur les touches TRACKING/SET "+" ou "-" pour régler l'heure du début de l'enregistrement.
  - Appuyer sur la touche SHIFT ▷ pour se déplacer sur les minutes.
  - Appuyer sur les touches TRACKING/SET "+" ou "-" pour régler les minutes du début de l'enregistrement.
  - De la même manière, régler l'horaire de la fin de l'enregistrement et se déplacer sur la date.
  - Appuyer sur les touches TRACKING/SET "+" ou "-" pour régler lundi et appuyer sur la touche SHIFT ▷.
  - Appuyer sur les touches TRACKING/SET "+" ou "-" pour régler le mode L3H et appuyer sur la touche SHIFT ▷.
  - En suivant la même procédure, programmer un second enregistrement NEXT PROGRAM REC si vous le désirez.
- DAILY: L'enregistrement programmé s'effectuera à la même heure chaque jour.

#### REFERENCE

Vous pouvez programmer 10 programmes par semaine.

### 6 CONFIGURATION DE PROGRAMME 2 (PROGRAM SETUP 2)

PROGRAM SETUP2			
START	STOP	DATE	MODE
●			
●			
●			
●			
●			
●			
●			
(▼▶ /-+,CLEAR)			END:MENU

- Quand 5 programmes sont réglés dans la CONFIGURATION DE PROGRAMME 1, sélectionner CONFIGURATION DE PROGRAMME 2.
- Utiliser le même système utilisé pour le réglage dans la CONFIGURATION DE PROGRAMME 1.
- Lorsque vous avez terminé la programmation en mode PROGRAM SETUP 1 et 2, appuyez sur la touche MENU pour terminer la programmation et appuyer sur POWER pour mettre l'appareil en mode d'attente.



- \* La bande est éjectée et la sonnerie retentit si la languette de sécurité de la bande a été enlevée.

## – VERIFICATION DE LA DATE ET DE L'HEURE D'UNE PANNE D'ALIMENTATION

### 7 MEMOIRE DE PANNE D'ALIMENTATION (POWER LOSS MEMORY)

POWER LOSS MEMORY			
	YEAR	DATE	TIME
● OFF	2002	12/25	15:00:00
● ON	2002	12/25	15:15:37
● OFF	2002	12/24	13:25:00
● ON	2002	12/24	13:26:00
● OFF	2002	12/23	17:30:30
● ON	2002	12/23	17:40:00
			END:MENU

- Affiche l'heure du début et de la fin de la coupure de courant.
  - Exemple: une panne d'alimentation est intervenue à 17:30:30 le 12,23 2002 et la panne s'est terminée à 17:40:00 le 12,23 2002 (17:30:30 signifie 17 heures, 30 minutes et 30 secondes).
  - Exemple: une panne d'alimentation est intervenue à 13:25:00 le 12,24 2002 et la panne s'est terminée à 13:26:00 le 12,24 2002 de manière répétée.
- OFF 2002 12/24 13:25:00
  - ON 2002 12/24 13:26:00
  - OFF 2002 12/23 17:30:30
  - ON 2002 12/23 17:40:30
  - OFF ON
- L'affichage à l'écran des quatre événements les plus récents. La panne de courant la plus récente est indiquée la première.

# ● FONCTIONNEMENT

## FONCTIONNEMENT DE LA LECTURE

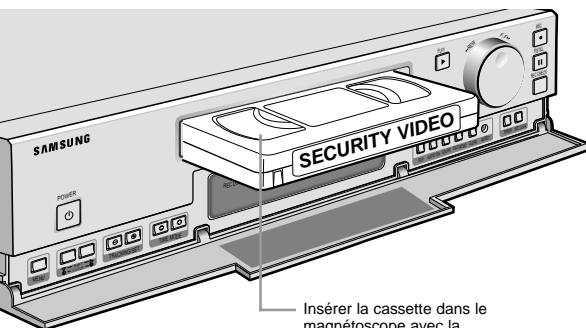

Insérer la cassette dans le magnétoSCOPE avec la fenêtre tournée vers le haut.

### 1 Appuyer sur la touche POWER (Marche) du magnétoSCOPE et insérer la cassette.

- Lorsqu'une cassette est insérée le magnétoSCOPE se met en marche de manière automatique.

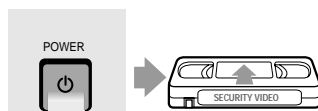

### 2 Appuyer sur la touche quand c'est nécessaire.

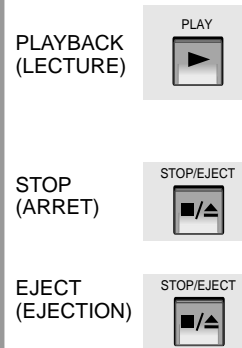

Pendant une lecture normale

Pour la pause		
Pour une recherche avant		
Pour une recherche arrière		

Pour retourner au mode de lecture normal

Pendant un arrêt

Pour une avance rapide	
Pour un rembobinage rapide	

## REFERENCE

- Régler la vitesse de lecture sur L3H pour une vision et un son normal quand vous lisez une cassette louée.
- Une cassette standard peut présenter quelques problèmes en mode STILL.
- La lecture au ralenti et la vitesse de lecture ne peuvent pas être réglés en mode STILL.

### Noter ce qui suit lors de la lecture d'une bande qui a été enregistrée en enregistrement différé:

- Il se peut que l'écran soit noir pendant la recherche d'image, cela n'indique aucun mauvais fonctionnement ou problème.
- Il est possible que l'écran tremble un petit peu, mais cela ne signifie pas que l'appareil est défectueux.
- Il est possible que la partie supérieure de l'écran semble un peu déformée, mais cela ne signifie pas que l'appareil est défectueux ou qu'un problème existe.
- Il se peut que l'écran présente quelques distorsions, cela n'indique aucun mauvais fonctionnement ou problème.
- Bien que le son ne soit peut-être pas clair, cela ne signifie pas que l'appareil est défectueux ou qu'un problème existe.
- Lors de la lecture en mode L3H d'une bande enregistrée en mode L8H/L12H/L24H, la lecture de l'image enregistrée se fait à grande vitesse.
- Il n'est pas possible d'entendre le son normal lors de la lecture d'une bande enregistrée avec le son si le mode de la vitesse d'enregistrement est différent du mode de la vitesse de lecture.

### Noter le réglage de l'écran

- Lors de l'insertion de la cassette, l'écran est ajusté de manière automatique.
- Si l'écran n'est pas ajusté de manière automatique, effectuer le réglage à l'aide des touches de réglage de l'écran "TRACKINGSET".
- Si l'écran n'est pas bien réglé en utilisant les touches TRACKING, réglez-le en appuyant en même temps sur les touches TRACKING ⊖ et TRACKING ⊕.

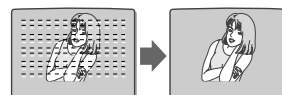

### S'il y a des interférences à l'écran ou que l'image bouge.

- Appuyer sur les touches TRACKINGSET ⊕ ⊖.
- S'il y a des interférences à l'écran ou que l'image bouge pendant une lecture en ralenti, l'ajuster en appuyant sur la touche de réglage de l'écran "⊕ ⊖".
- Si l'écran présente des distorsions de l'image en pause, corrigez-les en appuyant sur la touche V-LOCK ⊕ ⊖.

# DIVERS MODES DE LECTURE

- Insérer la cassette pour initier la lecture.

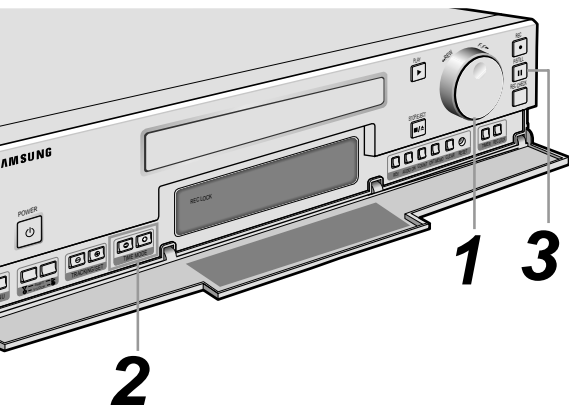

## 1 Recherche de l'écran (en cours de lecture).

Tourner le cadran SHUTTLE dans le sens des aiguilles d'une montre ou dans le sens inverse.

- L'appareil effectue un rembobinage ou une avance rapide de la bande.
- La vitesse est variable selon combien vous tournez le cadran.



**Pour retourner au mode de lecture normale**

- Laisser le cadran.

## 2 Lors de la lecture au ralenti, appuyer sur les touches TIME MODE "⊖" et "⊕" pendant la lecture.

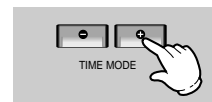

- Il n'est pas alors possible d'entendre le son.
- Quand l'image tremble pendant la lecture au ralenti, appuyer sur les touches V-LOCK ⊖ ⊕. Après le réglage, reprendre la lecture au ralenti.
- Appuyer sur la touche TIME MODE (vitesse de lecture) et sélectionner la vitesse de lecture désirée.

## 3 Lors de la lecture avant/arrière de la bande au ralenti.

- Appuyer sur la touche P/STILL pour obtenir un arrêt sur image.
- Tourner le cadran JOG sur lecture avant au ralenti ou lecture arrière au ralenti.
- Appuyer sur la touche de lecture (PLAY) pour retourner à une lecture normale.
- Quand la lecture au ralenti s'est faite pendant une période de 5 minutes environ, la cassette reprend automatiquement la lecture.



### Lorsque de la lecture d'images en mode spécial.

- Le fait que l'image à l'écran est sujette à des interférences ne signifie pas que l'appareil est défectueux ou qu'il y a un problème.
- La qualité de l'image d'une bande enregistrée sur d'autres appareils est quelquefois très mauvaise.

### Il est possible de ne pas entendre le son normal pendant la lecture.

- Cassette L3H – Lecture L3H → Normale
- Cassette L8H – Lecture L3H → Rapide
- Cassette L12H – Lecture L8H → Normale
- Cassette L24H – Lecture L12H/L24H → Ralenti
- Cassette L12H – Lecture L3H/L8H → Rapide
- Cassette L24H – Lecture L12H → Normale
- Cassette L24H – Lecture L24H → Ralenti
- Cassette L24H – Lecture L3H/L8H/L12H → Rapide
- Cassette L24H – Lecture L24H → Normale

### Pour entendre le son normal

- Vous pouvez entendre le son normal uniquement quand vous effectuez la lecture à la vitesse d'enregistrement.

# DIVERS MODES DE LECTURE (SUITE)

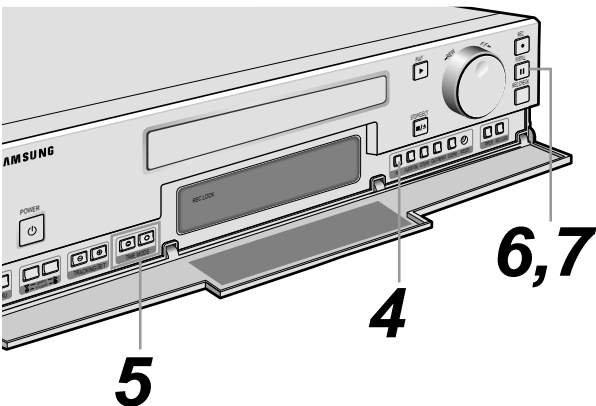

- 4 Pour une lecture arrière**
- Pendant une lecture normale, appuyer sur la touche REV. pour une lecture arrière.
  - La lecture arrière n'est possible qu'en mode L3H.
  - Il n'est pas possible d'entendre le son pendant une lecture arrière.
  - Appuyer sur la touche REV ou PLAY pendant la lecture en arrière pour retourner à la lecture normale.



- 5 Pour les lectures en L12H/L24 heures**
- Il n'est pas possible d'entendre le son sur des bande 12H ou 24H. Si vous voulez entendre le son, appuyer sur la touche AUDIO ON pour afficher L12H ou L24H.
  - La lecture de la bande est faite à une vitesse inférieure à la vitesse L3H.
  - Il est possible que des interférences apparaissent à l'écran.
  - Pour obtenir une image claire choisir le mode de lecture L3H ou le mode de lecture en ralenti.

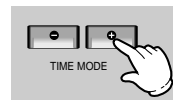

- 6 Arrêt sur image**
- Appuyer sur la touche P/STILL pour obtenir un arrêt sur image.
- En arrêt sur image, il n'est pas possible d'entendre le son.
  - Ne pas faire durer l'arrêt sur image trop longtemps car ceci risque d'endommager la tête de lecture et la bande.
  - Quand l'arrêt sur image dure plus de cinq minutes, la cassette reprend automatiquement la lecture.
  - Quand l'image tremble, appuyer sur les touches V-LOCK ⊖ ⊕ pour la régler.

**Pour retourner en lecture normale:**

- Appuyer sur la touche de lecture PLAY pour retourner à une lecture normale.

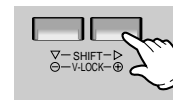

- 7 Lors d'une lecture image par image**
- Appuyer sur la touche P/STILL.
  - Il n'est alors pas possible d'entendre le son.
  - Quand vous tournez de manière continue le cadran JOG, la lecture se fait photogramme par photogramme.
  - Appuyer sur la touche de lecture PLAY pour retourner à une lecture normale.



## Lors du rembobinage de la bande

- Régler le compteur sur sa position originale (0000) en appuyant sur la touche CLEAR quand vous commencez l'enregistrement ou la lecture. Appuyer sur la touche de mémoire du compteur. Quand vous tournez le cadran SHUTTLE dans le sens inverse des aiguilles d'une montre en mode stop après la fin de l'enregistrement ou pendant la lecture, la cassette s'arrête à la position de départ (0000) de l'enregistrement ou de la lecture.

## AFFICHAGE AVANT



Affichage de la position actuelle du compteur.

Affichage de la position mémorisée.

# ENREGISTREMENT

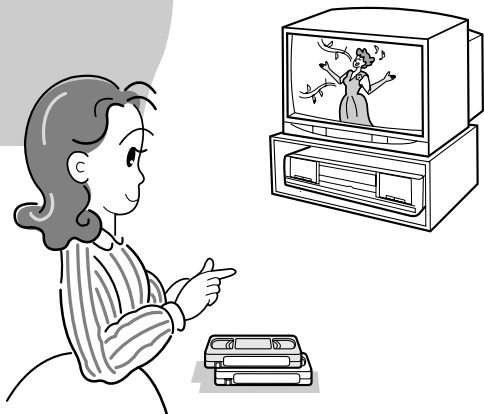

## Réglage avant l'enregistrement

### Vérifier que l'heure indiquée par l'horloge est bien l'heure exacte.

- Pour l'enregistrement des programmes, il est impératif que l'horloge soit à l'heure.
- Si vous n'avez pas encore mis l'horloge à l'heure, se reporter à la section consacrée au réglage de la date et de l'heure (Page 13).

### La languette de protection de la cassette est-elle en place?



Languette de protection.

#### Si la languette est en place:

- La cassette peut être utilisée pour effectuer des enregistrements successifs.



Ruban Scotch

#### Si la languette n'est pas en place:

- La cassette ne peut pas être utilisée pour un enregistrement sauf si la languette est remplacée par un ruban adhésif.

# VERROUILLAGE D'ENREGISTREMENT

Cet appareil comprend une fonction de protection de l'enregistrement et d'autres fonctions d'enregistrement pour des applications polyvalentes, y compris la surveillance et l'observation. Il est nécessaire que l'utilisateur se familiarise avec leur fonctionnement.

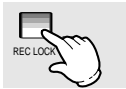
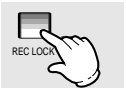
Méthode de sélection	Méthode d'utilisation	Description de l'opération
<p>Quand vous voulez verrouiller un enregistrement.</p> 	<ul style="list-style-type: none"> <li>• Placer le commutateur REC LOCK (verrouillage d'enregistrement) en position REC LOCK.</li> </ul>	<ul style="list-style-type: none"> <li>• Quand vous appuyez sur la touche REC LOCK pour faire partir le mode REC LOCK, le voyant REC LOCK s'allume.</li> <li>• Aucune touche ne fonctionne en mode REC LOCK sauf la touche RESET.</li> <li>• L'enregistrement répété même après le rétablissement du courant.</li> </ul>
	<ul style="list-style-type: none"> <li>• Appuyer de nouveau sur la touche REC LOCK</li> </ul>	<ul style="list-style-type: none"> <li>• Le voyant REC LOCK s'éteint.</li> </ul>

## Procédure lorsque la cassette se termine avant la fin de l'enregistrement.

- \* Rembobinage automatique de la cassette pour enregistrement répété.
- Quand vous sélectionnez REPEAT ON sur le menu (ou bien quand il y a une alarme d'enregistrement, le magnéscope éjecte la cassette).
- \* Alimentation quand la cassette a été éjectée.
- Quand on arrive à la fin de la cassette sauf avec enregistrement répété après rembobinage automatique.

## REFERENCE

### Condensation

- Si le magnéscope est transporté rapidement d'une pièce froide à une pièce chaude, ou s'il est entreposé dans un endroit humide ou s'il est exposé à des vents froids ou au flux d'air du dispositif de climatisation, des gouttelettes d'eau risquent de se former sur le tambour du magnéscope en raison de la différence de température.

Si vous utilisez le magnéscope lorsqu'il est dans cet état, il peut en résulter des dommages pour l'appareil et la bande.

Si le magnéscope est dans l'état décrit, appuyer sur la touche de Marche et garder l'appareil sous tension pendant plus d'une ou deux heures avant de l'utiliser.

# ENREGISTREMENT DE BASE

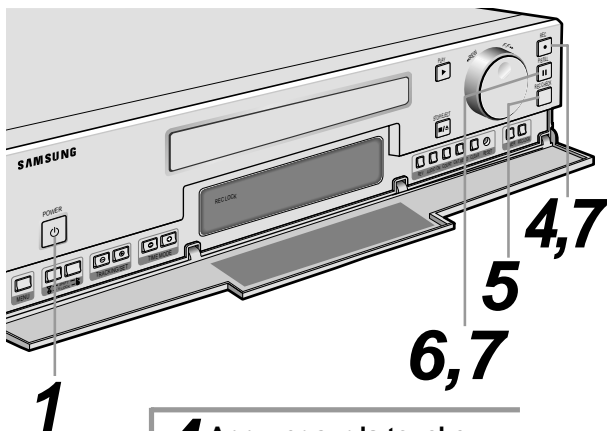

**1** Appuyer sur la touche de marche/arrêt du magnéscope.

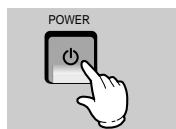

**2** Insérer la cassette avec la face portant la languette de protection tournée vers l'extérieur.

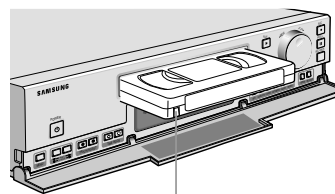

La languette de protection

**3** Sélection de la vitesse d'enregistrement

- La vitesse d'enregistrement est sélectionnée en utilisant TIME MODE ⊖ ⊕.
- La vitesse d'enregistrement sélectionnée est indiquée à l'affichage.

**4** Appuyer sur la touche REC.

- L'enregistrement commence.
- Si la languette de protection est absente, la bande s'arrête, la sonnerie d'alarme retentit cinq fois et la cassette est éjectée.

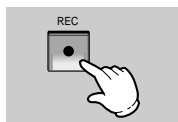

**5** Appuyer sur la touche REC CHECK

- Vous pouvez vérifier la qualité de l'enregistrement quand vous êtes en mode enregistrement. Le magnéscope effectue la lecture du programme enregistré quelques secondes avant que vous n'appuyiez sur la touche REC CHECK (vérification d'enregistrement).

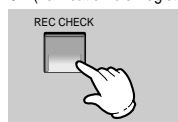

**6** Appuyer sur la touche P/STILL

- Si la pause dure plus de cinq minutes, la bande se fait de manière automatique de manière à éviter que le magnéscope ou la bande ne soit endommagé. Si la pause doit durer plusieurs minutes, veiller à appuyer sur la touche arrêt.



**7** Appuyer sur la touche REC ou P/STILL pour relancer l'enregistrement.

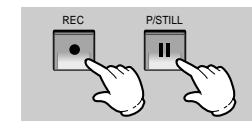

## REFERENCE

Qu'est-ce qu'une languette de protection contre l'effacement accidentel?

- C'est un dispositif qui protège le contenu de l'enregistrement sur la cassette ou qui permet d'effectuer de nouveaux enregistrements.

Pour protéger un enregistrement.

- Détacher la languette de protection contre l'effacement.

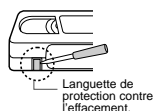

Languette de protection contre l'effacement.

Pour enregistrer à nouveau.

- Placer une longueur de ruban adhésif sur la section de la cassette qui contenait la languette.

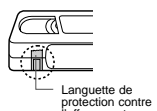

Languette de protection contre l'effacement.

Avant que la fonction REC CHECK ne puisse être lancée, il faut que s'écoule une durée minimum d'enregistrement qui est indiquée dans le tableau ci-dessous.

MODE TEMPS	TEMPS ENREGISTREMENT MIN	MODE TEMPS	TEMPS ENREGISTREMENT MIN
L3H	5 secondes	72H	3 minutes
L8H	15 secondes	120H	5 minutes
L12H	30 secondes	168H	7 minutes
L24H	1 minute	240H	10 minutes
36H	1 minute 30 secondes	480H	20 minutes
48H	2 minutes	960H	40 minutes

\* SVR-24JP possède seulement les modes L3H, L8H, L12H et L24H.

## Table des durées d'enregistrement

- N'utiliser que les cassettes marquées **VHS**

- Cet appareil fonctionne avec des cassettes E-180.
- Quand c'est possible, utiliser les cassettes E-180 pour un enregistrement normal.
- SVR-24JP possède seulement les modes L3H, L8H, L12H et L24H.

Type de bande	Durée d'enregistrement maximum											
	L3H	L8H	L12H	L24H	36H	48H	72H	120H	168H	240H	480H	960H
E-240	4heures	12heures	20heures	36heures	52heures	68heures	100heures	164heures	228heures	324heures	644heures	1284heures
E-180	3heures	9heures	15heures	27heures	39heures	51heures	75heures	123heures	171heures	243heures	483heures	963heures



# ENREGISTREMENT EN SERIE

Il s'agit d'une fonction commode permettant d'utiliser deux ou plusieurs magnétoscopes reliés en série de manière à ce que le second magnétoscope commence son enregistrement quand la bande du premier magnétoscope se termine et ainsi de suite.

Méthode de branchement	Méthode d'utilisation	Description de l'opération
Se reporter à la méthode de branchement pour l'enregistrement en série (page 37).	<ul style="list-style-type: none"> <li>• Sélectionner le No 4 dans le MENU.</li> <li>• A l'aide de la touche SHIFT <math>\nabla</math> , <math>\triangleright</math> sélectionner "ON" pour SERIES (sélection de l'enregistrement en série).</li> </ul>	<ul style="list-style-type: none"> <li>• Quand la bande utilisée par le premier magnétoscope arrive à sa fin pendant un enregistrement, le second magnétoscope commence son enregistrement. Si un troisième appareil est branché sur le second, quand la bande utilisée par le second magnétoscope arrive à sa fin pendant l'enregistrement, le troisième magnétoscope commence son enregistrement, et ainsi de suite.</li> <li>• Quand le mode d'enregistrement en série est sélectionné, le second magnétoscope effectue son enregistrement même si le courant de secteur est coupé.</li> <li>• La sonnerie d'alarme sonne alors de manière interrompue. Pour acquiescer l'état d'alarme, appuyer sur une touche quelconque.</li> </ul>

# ENREGISTREMENT SUR ALARME

Si le magnétoscope est connecté à un appareil doté d'un dispositif de sortie d'alarme comme un commutateur d'image, un détecteur de mouvement ou un commutateur de porte, le magnétoscope réagit à la présence d'un message d'alarme en conformité avec l'heure et les modalités de fonctionnement saisies sur le menu ALARM REC.

SVR-24JP a seulement le mode L3H/L12H/L24H pour ALARM REC.  
La diagramme ci-dessous est réglé sur le mode L3H pour ALARM REC.

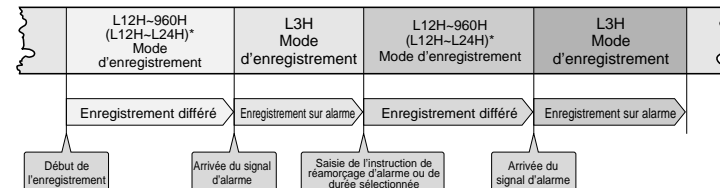

Méthode de branchement	Méthode d'utilisation	Description de l'opération
<p>Brancher le dispositif de sortie d'alarme de la manière suivante:</p> <p>(Voir page 37)</p>	<ul style="list-style-type: none"> <li>• Sélectionner MODE et DURATION (durée) sur ALARM REC SETUP (configuration de l'enregistrement sur alarme) dans le MENU 3 (se reporter à ALARM REC SETUP à la page 16).</li> <li>• Quand l'appareil est branché à COMMUTATEUR D'IMAGE, il vaut mieux que le commutateur soit placé en position automatique.</li> </ul>	<ul style="list-style-type: none"> <li>• AUTO: l'heure de l'enregistrement sur alarme est déterminée de manière automatique lors de l'arrivée du signal d'alarme. (1 min)</li> <li>• 20 sec- 5 min : L'alarme enregistrement s'effectue pendant 20 secondes – 5 minutes après l'entrée en fonction du signal d'alarme.</li> <li>• TAPE END: une fois le signal d'alarme reçu, l'enregistrement se poursuit jusqu'à la fin de la bande.</li> <li>• Lorsque le signal d'alarme est reçu, la sonnerie <math>\text{🔔}</math> sur l'affichage du panneau avant se déclenche.</li> <li>• A la fin du signal d'alarme, la sonnerie <math>\text{🔔}</math> sur l'affichage du panneau avant clignote.</li> <li>• Lorsque vous désirez annuler l'état d'alarme pendant un enregistrement sur alarme, établir une connexion entre l'acquiescement d'alarme et la mise à la terre de l'alarme pendant plus de 0, 5 seconde, une fois que l'acquiescement de l'alarme est saisie.</li> <li>• Quand un signal d'alarme est reçu et que la fonction BUZZER ON est sélectionnée dans le menu, la sonnerie d'alarme retentit de manière continue. Pour annuler la sonnerie, appuyer sur une touche quelconque.</li> </ul>

## REFERENCE

### Touche RESET (réamorçage)

- Utiliser cette touche lorsque le magnétoscope ou l'affichage semble ne pas fonctionner normalement bien que l'appareil soit sous tension.
- La touche RESET est située à la droite du panneau avant.
- Appuyer sur la touche RESET à l'aide d'un crayon ou d'un stylo bille.

### Lorsque vous appuyez sur la touche RESET

- Toutes les informations mémorisées, comme les heures de programmation d'enregistrement, l'heure actuelle et les informations relatives au dispositif d'alarme sont effacées.
- Le courant est coupé et rien n'apparaît à l'affichage. Quand le courant est rétabli " 2001-1-1 MON " clignote sur l'affichage à l'écran. 12:00:00 L3H
- L'heure a été effacée et l'horloge doit donc être à nouveau mise à l'heure.

# FONCTIONS D'ALARME

Les fonctions d'alarme comprennent l'enregistrement sur alarme, l'acquiescement de l'alarme et la mémoire des informations du compteur relatives à l'état d'alarme (Voir page 32).

## VERIFICATION DE L'ENREGISTREMENT SUR ALARME

### 1 Appuyer sur la touche MENU

1. Placer la ► marque sur la position "ALARM REC SETUP/RECALL" en utilisant la touche SHIFT ▽.
2. Appuyer sur la touche SHIFT ▷, "ALARM RECALL" s'affiche.
3. Appuyer sur la touche MENU après le contrôle.

- Quand aucun enregistrement sur alarme n'existe, rien ne s'affiche à l'écran.
- L'écran de registre d'alarme ALARM RECALL affiche des informations sur les huit derniers états d'alarme avec la date et l'heure de chacun d'eux.
- Si l'enregistrement de l'alarme remonte à 12:00, 13:00, 15:00, 17:00 et 19:00 le 25 janvier 2001, l'écran affiche le tableau suivant:

ALARM RECALL		
YEAR	DATE	TIME
1	2001 12/25	19:00:00
2	2001 12/25	17:00:00
3	2001 12/25	15:00:00
4	2001 12/25	13:00:00
5	2001 12/25	12:00:00
6		
END:MENU		

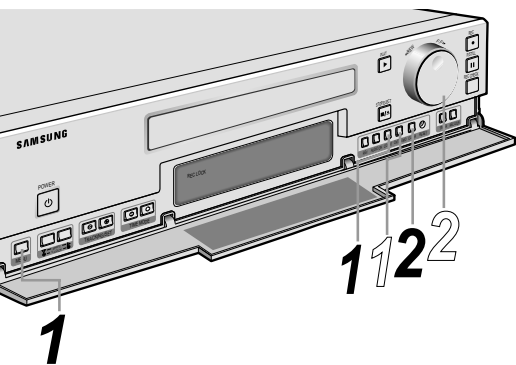

### REFERENCE

#### Affichage de la durée d'opération.

- Quand le panneau d'affichage avant indique 0000, appuyer deux fois sur la touche COUNTER. La durée d'opération est alors affichée sur le panneau d'affichage avant. Exemple) Quand l'opération a duré 11 heures.

0011 HOUR

- Si la touche du compteur n'est pas actionnée dans les 5 secondes lors de la consultation de la durée d'opération, l'affichage du panneau avant retourne à son état antérieur à la demande de consultation.

## MEMOIRE DES INFORMATIONS DU COMPTEUR RELATIVES A L'ETAT D'ALARME

### 1 Appuyer sur CNT. MEMO

- Appuyer sur la touche CNT. MEMO deux fois, l'affichage indique "A. MEMO".



### 2 Tourner le cadran SHUTTLE dans le sens des aiguilles d'une montre ou dans le sens inverse.

- Quand vous tournez le cadran, la cassette avance rapidement (ou se rembobine). Quand elle arrive à l'enregistrement d'alarme en mode L3H uniquement, elle se met en pause pendant 5 secondes, puis elle s'arrête.



## ACQUITTEMENT DE L'ALARME

### 1 Exemple: Quand l'enregistrement sur alarme a été fait au No 12. Appuyer sur la touche COUNTER.

- A-12 est affiché au compteur sur le panneau d'affichage avant.
- Dans "R-12", le 12 indique la fréquence de l'enregistrement sur alarme.
- Il est possible d'afficher jusqu'à "R-99".
- Pendant l'enregistrement sur alarme, le symbole "A" sur le panneau d'affichage avant clignote.



### 2 Appuyer sur la touche CLEAR (effacer).

- Le compteur sur le panneau d'affichage avant affiche "R-00".
- Le symbole "A" s'éteint.
- Si la touche CLEAR est activée lorsque toutes les informations d'alarme sont affichées, toutes ces informations sont effacées de la mémoire.



### REFERENCE

#### L'alarme sonne 5 fois dans les cas suivants:

- Quand la cassette insérée ne comporte pas de languette de protection.
- Quand un signal d'enregistrement en série est détecté. (long son)
  - Quand un signal d'alarme est détecté.
  - Quand la touche d'enregistrement est activée.
  - Quand la touche TIMER (programmeur) est activée.
- Quand la touche REC est activée et que la cassette est éjectée.
- Quand un signal d'alarme est détecté pendant un enregistrement sur alarme.

#### L'alarme retentit de manière continue dans les cas suivants:

- Quand la bande se termine en cours d'enregistrement.
- Quand un signal d'alarme est détecté qui déclenche un enregistrement sur alarme.
  - Quand l'enregistrement sur alarme se termine, l'état d'alarme prend fin.
  - L'état d'alarme est acquiescé en appuyant sur une touche quelconque.
  - Lorsqu'un signal d'alarme est détecté et que la cassette est éjectée. (long son)

#### Enregistrement répété automatique.

- Quand le rembobinage est complété après que la cassette soit arrivée en fin de bande, l'enregistrement reprend en début de bande. (L'alarme ne retentit que pendant le rembobinage).
- Si une alarme sur enregistrement est en cours, la bande est éjectée.

# FONCTIONS DE FACILITATION

Une bonne compréhension des fonctions qui suivent facilitera votre accès à l'information.

Méthode de branchement	Méthode d'utilisation	Description de l'opération																					
Quand vous désirez regarder rapidement des images enregistrées à la source d'un signal d'alarme.	Configurer l'affichage A.MEMO à l'aide de la touche CNT.MEMO. Appuyer sur la touche MENU en mode stop.	La position de l'enregistrement sur alarme est identifiée sur la bande et le magnétoscope se met en pause pendant 5 secondes. La lecture de la bande est lancée en appuyant sur la touche lecture (play). Si la touche lecture n'est pas activée dans les 5 secondes, la bande s'arrête automatiquement.																					
Quand vous désirez consulter rapidement l'heure et la date d'une alarme.	Appuyer sur la touche MENU en mode d'arrêt. Sélectionner ALARM RECALL en utilisant les touches SHIFT ▽ et ▷.	L'écran du moniteur affiche les informations suivantes:  <div style="border: 1px solid black; padding: 5px; width: fit-content; margin: 10px auto;"> <p style="text-align: center;">ALARM RECALL</p> <table style="width: 100%; border-collapse: collapse;"> <thead> <tr> <th style="text-align: left;">YEAR</th> <th style="text-align: left;">DATE</th> <th style="text-align: left;">TIME</th> </tr> </thead> <tbody> <tr> <td>1</td> <td>2001 12/25</td> <td>19:00:00</td> </tr> <tr> <td>2</td> <td>2001 12/25</td> <td>17:00:00</td> </tr> <tr> <td>3</td> <td>2001 12/25</td> <td>15:00:00</td> </tr> <tr> <td>4</td> <td>2001 12/25</td> <td>13:00:00</td> </tr> <tr> <td>5</td> <td>2001 12/25</td> <td>12:00:00</td> </tr> <tr> <td>6</td> <td></td> <td></td> </tr> </tbody> </table> <p style="text-align: right;">END:MENU</p> </div>	YEAR	DATE	TIME	1	2001 12/25	19:00:00	2	2001 12/25	17:00:00	3	2001 12/25	15:00:00	4	2001 12/25	13:00:00	5	2001 12/25	12:00:00	6		
YEAR	DATE	TIME																					
1	2001 12/25	19:00:00																					
2	2001 12/25	17:00:00																					
3	2001 12/25	15:00:00																					
4	2001 12/25	13:00:00																					
5	2001 12/25	12:00:00																					
6																							
Quand vous désirez connaître le nombre d'enregistrements sur alarme qui ont eu lieu.	Lorsque la touche COUNT est activée une fois, le compteur sur alarme s'affiche sur le panneau avant. Par exemple A-11.	Le chiffre sur l'écran du compteur d'alarme indique la fréquence des enregistrements d'alarme ayant eu lieu. Le nombre maximum est 99. A-11. (indique que l'enregistrement sur alarme s'est déclenché 11 fois).																					
Quand vous désirez transférer directement sur l'arrivée d'images en provenance d'une caméra externe (à l'aide de la fonction TRIGGER).	Connecter la sortie de déclenchement de l'équipement externe. Se reporter à la méthode de branchement (page 36). Enregistrement en mode différé.	Ce magnétoscope enregistre les données de chaque caméra, image par image, champ après champ, puis il commute.																					
Quand vous désirez regarder rapidement les images enregistrées en mode différé (si l'enregistrement est en mode L8H-960H (L8H-L24H)*).	Appuyer sur la touche TIME MODE pour sélectionner le mode "L3H", puis appuyer sur la touche de lecture.																						

# METHODE DE BRANCHEMENT

## Branchement avec Frame Switcher

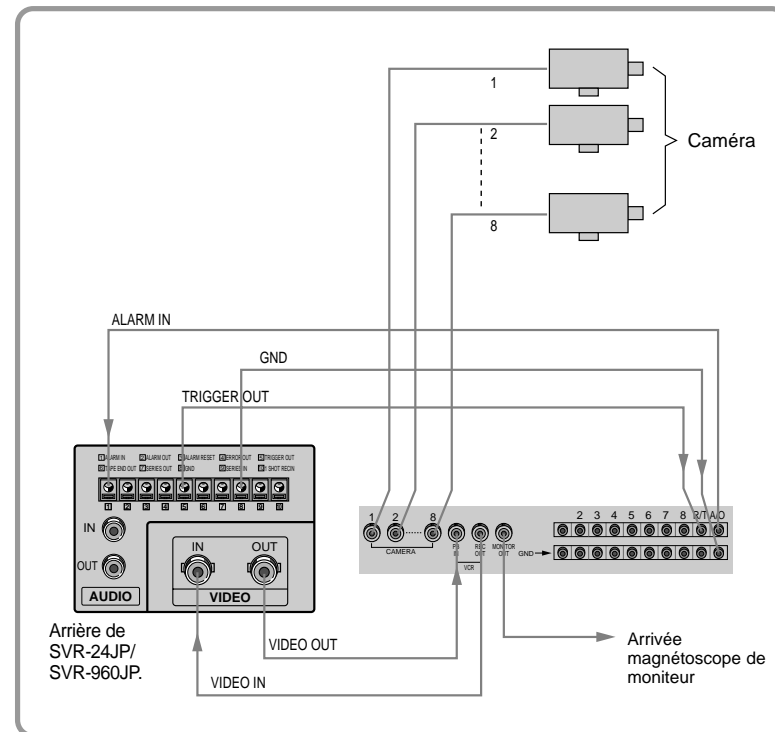

- Faire référence au manuel pour plus de détails.
- R/T: REC TRIGGER IN (entrée de signal de déclenchement d'enregistrement)
- A/O: ALARM OUT (sortie d'alarme)
- Quand vous branchez l'appareil avec Frame switcher, il vaut mieux placer ALARM DURATION en position AUTO.
- Il n'est pas nécessaire de brancher l'entrée ALARM OUT, ALARM RESET du magnétoscope.

CONNEXION

# ENREGISTREMENT EN SERIE, BRANCHEMENT DES ALARMES

## Branchement pour l'enregistrement en série

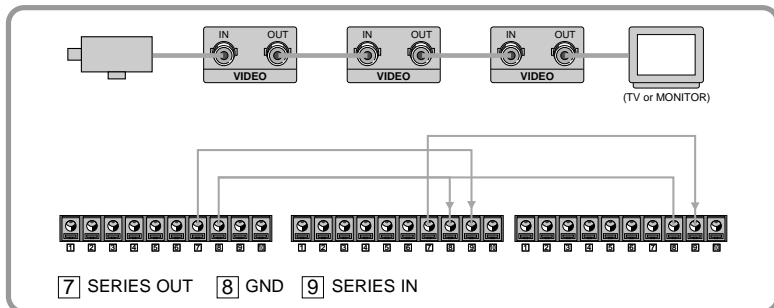

- Sélectionner SERIES REC ON dans le menu. (Se reporter à la page 17, REC MODE SETUP).
- Connecter la sortie du premier appareil sur l'entrée du second appareil, et brancher les prises de terre du premier appareil sur la prise de terre du second appareil.
- Brancher la sortie du second appareil sur l'entrée de l'appareil suivant, et brancher la mise à la terre du second appareil sur la mise à la terre de l'appareil suivant.

## Branchement pour l'enregistrement sur alarme

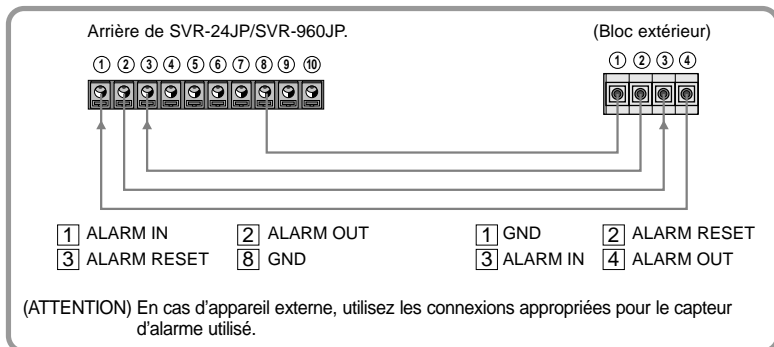

- En cas d'utilisation d'un appareil externe, il n'est pas nécessaire d'effectuer un branchement s'il n'existe pas de sortie de réamorçage d'alarme et d'entrée d'alarme.

# ENTRETIEN

Si l'image n'est pas claire sur l'écran, utilisez la cassette de nettoyage.

Si la cassette de nettoyage est en lecture pendant un long moment, cela peut endommager la tête.

**1** Placer six ou sept gouttes de solution de nettoyage de tête sur la bande de nettoyage.

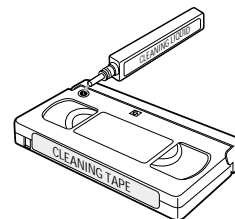

**2** Introduire la cassette de nettoyage dans votre appareil et appuyer sur la touche PLAY.

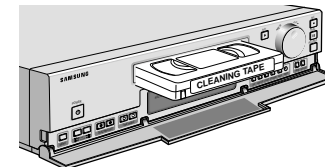

**3** Après environ 15 secondes, appuyer sur la touche STOP pour arrêter l'opération.

- Utiliser la cassette de nettoyage une deuxième fois quand l'image n'est pas normale.



## Il faut changer la tête dans les circonstances suivantes:

- L'image à l'écran est floue car la tête est usée à l'issue d'une longue période d'utilisation.
- La tête peut être usée en conséquence de l'utilisation de bandes endommagées ou défectueuses ou en conséquence de l'utilisation répétée de la cassette de nettoyage.
- La longueur de vie de la tête varie en fonction des circonstances d'utilisation, des conditions physiques prévalant dans le local d'utilisation (température, humidité, poussière, etc.). Cependant, il est dans tous les cas nécessaire de remplacer la tête après 3000 heures d'utilisation.

## Quand l'image à l'écran se détériore.

1. Appuyer d'abord sur la touche TRACKING (centrage de piste).
2. Vérifier que la sortie vidéo du magnétoscope est correctement connectée.
3. Insérer une cassette de nettoyage. Si la qualité de l'image n'est pas améliorée à la suite des mesures ci-dessus, contacter votre représentant de vente ou votre centre de révision.

# DIAGNOSTIC DE PANNE

Effectuer les vérifications suivantes pour déterminer s'il est nécessaire de contacter le service de révision.

## Pas de courant.

- Vérifier pour voir si le cordon d'alimentation est bien branché. Appuyer sur la touche.
- RESET (réamorçage) sur le panneau avant.

31

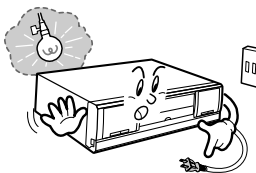

## La lecture ou l'enregistrement ne fonctionne pas.

- Vérifier pour voir si la cassette est bien insérée.
- Extraire la fiche du cordon d'alimentation de la prise de secteur puis la réinsérer.
- Appuyer sur la touche RESET sur le panneau avant.

31

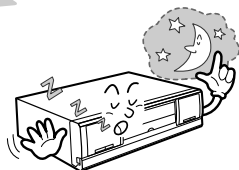

## La qualité de l'image est mauvaise et il y a beaucoup d'interférences.

- Vérifier pour voir si la bande a été enregistrée sur un autre magnétoscope.
- Vérifier pour voir si la tête est sale.
- Appuyer sur la touche TRACKING (centrage de piste) sur le panneau avant du magnétoscope pour obtenir un meilleur réglage ou nettoyer la tête à l'aide d'une cassette de nettoyage.

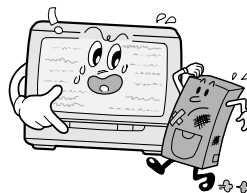

## La cassette n'est pas éjectée.

- Appuyer sur la touche de marche/arrêt, puis sur la touche d'éjection après que le magnétoscope a été remis sous tension.
- Contrôler comment l'enregistrement est réglé.

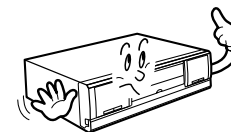

## Pas d'image à l'écran.

- Vérifier pour voir si la sélection d'entrée du moniteur est connectée correctement.
- Vérifier pour voir si l'entrée/sortie du magnétoscope sur le panneau arrière de l'appareil est correctement branchée.
- Vérifier pour voir si le magnétoscope est bien connecté à la source d'alimentation de secteur.

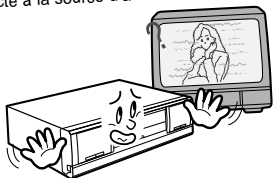

## Pas d'enregistrement.

- Vérifier pour voir si la languette de protection de la cassette a été enlevée. Utiliser une cassette avec une languette de protection intacte. Si la languette de protection a été retirée de la cassette, placer un morceau de scotch sur l'ouverture dans laquelle se trouvait la languette.
- Vérifier pour voir si la cassette est en fin de bande. Réinsérer la cassette et rembobiner la bande.
- Vérifier pour voir si la touche P/STILL a été activée. Annuler la fonction P/STILL si c'est le cas.
- Vérifier que l'heure et la date sur l'horloge du magnétoscope sont corrects (se reporter à la section Enregistrement).

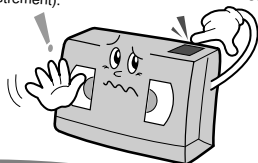

## Le programmeur d'enregistrement ne fonctionne pas.

- Veiller à ce que le programmeur d'enregistrement soit bien réglé. 19-20
- Vérifier pour voir si l'heure indiquée sur l'horloge du magnétoscope est l'heure exacte. 13
- Vérifier pour voir si le magnétoscope est hors tension.
- Vérifier que l'indicateur "⊖" est allumé sur le panneau avant.



# DIAGNOSTIC DE PANNE (SUITE)

## Problème Vérifications et ajustements

La cassette ne peut pas être insérée.	<ul style="list-style-type: none"> <li>• Vérifier pour voir si la fiche du cordon d'alimentation est bien insérée dans la prise murale.</li> <li>• Vérifier pour voir si une cassette a déjà été insérée.</li> <li>• Insérer la cassette avec la fenêtre tournée vers le haut (se reporter à la page 21).</li> </ul>
La cassette ne peut pas être éjectée.	<ul style="list-style-type: none"> <li>• Contrôler si l'appareil est allumé. S'il est allumé, appuyer sur la touche de marche/arrêt POWER, puis appuyer sur la touche d'éjection.</li> </ul>
L'enregistrement de programme ne fonctionne pas.	<ul style="list-style-type: none"> <li>• Vérifier pour voir si les informations d'enregistrement de programme ont été saisies de manière correcte.</li> <li>• Vérifier pour voir si l'horloge du magnétoscope est à l'heure.</li> <li>• Vérifier pour voir si le magnétoscope est hors tension.</li> <li>• Vérifier pour voir si le symbole "⊖" est allumé sur le panneau d'affichage.</li> </ul>
Pas de connexion avec d'autres équipements.	<ul style="list-style-type: none"> <li>• Vérifier pour voir si tous les branchements sont corrects.</li> </ul>
La touche d'enregistrement ne fonctionne pas.	<ul style="list-style-type: none"> <li>• Vérifier pour voir s'il existe une réservation d'enregistrement. Il suffit d'appuyer sur la touche marche /arrêt (POWER).</li> <li>• On ne peut pas appuyer sur la touche quand le commutateur REC LOCK est ON. (pour pouvoir activer la touche, placer le commutateur REC LOCK en position OFF, puis appuyer sur la touche).</li> </ul>
L'image à l'écran en mode lecture est brouillée par des interférences.	<ul style="list-style-type: none"> <li>• Appuyer sur la touche TRACKING (centrage de piste) pour obtenir un meilleur réglage. Si la qualité n'est pas améliorée, nettoyer la tête à l'aide d'une cassette de nettoyage.</li> </ul>

• Si vous rencontrez un problème autre que ceux mentionnés, contactez votre centre de révision.

## Ce magnétoscope est conçu pour un usage régulier, veuillez effectuer une vérification rapide chaque jour avant de l'utiliser.

- Lorsque la vérification du magnétoscope fait apparaître une défaillance ou un vice de fonctionnement, prendre les mesures nécessaires en vous référant à la section Diagnostic de panne, aux pages 39-41.
- Si la défaillance ou le mauvais fonctionnement persiste, débrancher le cordon d'alimentation de votre appareil et contacter votre vendeur.

## Vérifications quotidiennes

- 1 Mettre le magnétoscope sous tension.**
  - Vérifier que la qualité de l'image à l'écran est satisfaisante.
  - Vérifier que la date et l'heure à l'horloge du magnétoscope sont corrects.
- 
**2 Rembobiner une partie de la bande enregistrée la veille.**
- 
**3 Appuyer sur la touche PLAY pour initier la lecture.**
  - Vérifier que la lecture se fait de manière normale.
  - Vérifier que la date et l'heure de l'horloge sont exacts.
- 
**4 Régler le TIME MODE sur "L3H".**
- 5 S'il y a trop de parasites à l'écran.**
  - Nettoyer la tête à l'aide d'une cassette de nettoyage.

# AVANT DE FAIRE APPEL AU PERSONNEL DE SERVICE

## 1 Toute défaillance résultant de la négligence de l'utilisateur n'est pas couverte par l'assurance, en particulier:

Les impacts.  
Le dommage causé à la tête en conséquence d'un nettoyage incorrect.  
La pénétration de corps étrangers à l'intérieur de l'appareil.  
Toute modification interne non autorisée effectuée par l'utilisateur.  
L'entreposage dans des conditions inacceptables (fumée, haute ou basse température et forte humidité).  
Toute procédure d'utilisation autre que celles décrites dans ce manuel.  
L'utilisation de sources d'alimentation non conformes aux stipulations de ce manuel.

## 2 L'utilisation du compteur

Noter qu'il affiche une valeur maximum de 9999.  
Se reporter à la section Fonction de l'alarme pour connaître le mode d'utilisation.

## Le tableau de Nettoyage de la graisse et durée de rechange pour les pièces principales

- Ce tableau s'applique pour une température et humidité normales. Des vérifications fréquentes sont requises dans des conditions extrêmes.
- La durée de vie de l'ensemble du cylindre dépend des conditions de fonctionnement.
- En cas de questions. Veuillez contacter un technicien agréé.

▲ : Nettoyage ● : Vérifiez et remplacez, le cas échéant ◆ : Ajouter de l'huile ◎ : Changez

	500	1000	2000	3000	4000	5000	6000	8000	10000
POLES DU GUIDE DE LA BANDE	▲	▲	▲	▲	▲	▲	▲	▲	▲
ENSEMBLE DU CYLINDRE	▲	●	●	●	●	●	●	●	◎
GALET PRESSEUR	▲	▲	▲	▲	▲	●	●	●	◎
MOTEUR DE CABESTAN	▲	▲	▲	▲	▲	▲	▲	▲	◎
POULIE A COURROIE			●	●	●	●	●	●	◎
FREIN DE SOLENOIDE						●	●	●	◎

### \*Remarque

- Pour nettoyer les pièces, utilisez du tissu et de l'alcool (solvant).
- Après le nettoyage, utilisez la bande vidéo une fois que l'alcool a séché complètement.
- Nous recommandons l'utilisation de l'huile [EP-56] ou du solvant.
- Une ou deux gouttes d'huile doivent être appliquées après le nettoyage avec l'alcool.
- Huilez périodiquement (huilez après le nettoyage)
- Un huilage excessif peut entraîner un dysfonctionnement.

# CARACTERISTIQUES

Type d'enregistrement	Type à rotation de la tête, type d'enregistrement luminance signal FM, type d'enregistrement signal couleur directement converti.
Type de signal	Type PAL
Vitesse	23,39 mm/sec. (mode L3H; E-180)
Cassette utilisable	<b>VHS</b> cassette VHS
Temps d'enregistrement	L3H/L8H/L12H/L24H/000H : SVR-24JP L3H/L8H/L12H/L24H/36H/48H/72H/120H/168H/240H/480H/ 960H/000H : SVR-960JP
Temps de rembobinage	Approximativement 100 secondes (cassette E-180)
Entrée, sortie image	1,0 Vp-p (non balancé) 75 ohm
Image S/N	Plus de 42dB (enregistrement L3H)
Entrée son	-8dB (mode L3H)
Sortie son	-8dB (mode L3H)
Son S/N	Plus de 40 dB (enregistrement L3H)
Caractéristiques fréquence du son	100-5.000Hz (enregistrement L3H)
Voltage	AC100-240V
Fréquence	50-60Hz
Consommation d'énergie	16W
Température ambiante	5°C ~ 40°C (41°F ~ 104°F)
Conditions d'installation	Position de fonctionnement – horizontale Humidité relative: moins de 80%
Dimensions	430mm(W) x 97mm (H) x 294mm (D)
Poids	4 Kg
Accessoires	Manuel de l'utilisateur



SVR-24JP  
SVR-960JP  
Zeitrafferrecorder

Installation und  
Betrieb

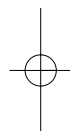



# IMPORTANT SAFEGUARDS

1. Read Instructions - All the safety and operating instructions should be read before the unit is operated.
2. Retain Instructions - The safety and operating instructions should be retained for future reference.
3. Head Warnings - All warnings on the unit and in the operating instructions should be adhered to.
4. Follow Instructions - All operating and use instructions should be followed.
5. Cleaning - Unplug the unit from the outlet before cleaning. Do not use liquid cleaners or aerosol cleaners. Use a damp cloth for cleaning.
6. Attachments - Do not use attachments not recommended by the unit manufacturer as they may cause hazards.
7. Water and Moisture - Do not use this unit near water-for example, near a bath tub, wash bowl, kitchen sink, or laundry tub, in a wet basement, near a swimming pool, in an unprotected outdoor installation, or any area which is classified as a wet location.
8. Accessories - Do not place this unit on an unstable stand, tripod, bracket, or mount. The unit may fall, causing serious injury to a person and serious damage to the unit. Use only with a stand, tripod, bracket, or mount recommended by the manufacturer, or sold with the unit. Any mounting of the unit should follow the manufacturer's instructions, and should use a mounting accessory recommended by the manufacturer. An appliance and cart combination should be moved with care. Quick stops, excessive force, and uneven surfaces may cause the appliance and cart combination to overturn.
9. Ventilation - Operations in the enclosure, if any, are provided for ventilation and to ensure reliable operation of the unit and to protect it from overheating. These openings must not be blocked or covered. This unit should not be placed in a built-in installation unless proper ventilation is provided or the manufacturer's instructions have been adhered to.
10. Power Sources - This unit should be operated only from the type of power source indicated on the marking label. If you are not sure of the type of the power supply you plan to use, consult your appliance dealer or local power company. For units intended to operate from battery or other sources, refer to the operating instructions.
11. Grounding or Polarization - This unit may be equipped with a polarized alternating-current line plug (a plug having one blade wider than the other). This plug will fit into the power outlet only one way. This is a safety feature. If you are unable to insert the plug fully into the outlet, try reversing the plug. If the plug should still fail to fit, contact your electrician to replace your obsolete outlet. Do not defeat the safety purpose of the polarized plug. Alternately, this unit may be equipped with a 3-wire grounding-type plug, a plug having a third (grounding) pin. This plug will only fit into a grounding-type power outlet. This is a safety feature. If you are unable to insert the plug into the outlet, contact your electrician to replace your obsolete outlet. Do not defeat the safety purpose of the grounding-type plug.
12. Power - Cord Protection-Power-supply cords should be routed so that they are not likely to be walked on or pinched by items placed upon or against them, paying particular attention to cords and plugs, convenience receptacles, and the point where they exit from the appliances.
13. Power Lines - An outdoor system should not be located in the vicinity of overhead power lines or other electric light or power circuits, or where it can fall into such power lines or circuits. When installing an outdoor system, extreme care should be taken to keep from touching such power lines or circuits as contact with them might be fatal. U.S.A. models only refer to the National Electrical Code Article 820 regarding installation of CATV systems.
14. Overloading - Do not overload outlets and extension cords as this can result in a risk of fire or electric shock.
15. Object and Liquid Entry - Never push objects of any kind into this unit through openings as they may touch dangerous voltage points or short-out parts that could result in a fire or electric shock. Never



- spill liquid of any kind on the unit.
16. Servicing - Do not attempt to service this unit yourself as opening or removing covers may expose you to dangerous voltage or other hazards. Refer all servicing to qualified service personnel.
  17. Damage Requiring Service - Unplug the unit from the outlet and refer servicing to qualified service personnel under the following conditions:
    - a. When the power - supply cord, or plug is damaged.
    - b. If liquid has been spilled, or objects have fallen into the unit.
    - c. If the unit has been exposed to rain or water.
    - d. If the unit does not operate normally by following the operating instructions. Adjust only those controls that are covered by the operating instructions, as an improper adjustment of other controls may result in damage and will often require extensive work by a qualified technician to restore the unit to its normal operation.
    - e. If the unit has been dropped or the cabinet has been damaged.
    - f. When the unit exhibits a distinct change in performance this indicates a need for service.
  18. Replacement Parts - When replacement parts are required, be sure the service technician has used replacement parts specified by the manufacturer or have the same characteristics as the original part. Unauthorized substitutions may result in fire, electric shock or other hazards.
  19. Safety Check - Upon completion of any service or repairs to this unit, ask the service technician to perform safety checks to determine that the unit is in proper operating condition.
  20. Coax Grounding - If an outside cable system is connected to the unit, be sure the cable system is grounded. U.S.A models only-Section 810 of the National Electrical Code, ANS/NFPA No. 70-1981, provides information with respect to proper grounding of the mount and supporting structure, grounding of the coax to a discharge unit, size of grounding conductors, location of discharge unit, connection to grounding electrodes, and requirements for the grounding electrode.
  21. Lightning - For added protection of this unit during a lightning storm or when it is left unattended and unused for a long period of time, unplug power cord from the wall.

## FCC & ICES INFORMATION

(U.S.A and Canadian Models Only)  
**WARNING** - This equipment has been tested and found to comply with the limits for a Class B digital device, pursuant to Part 15 of the FCC Rules and ICES-003 of Industry Canada. These limits are designed to provide reasonable protection against harmful interference when the equipment is operated in a residential installation. This equipment generates, uses and can radiate radio frequency energy and, if not installed and used in accordance with the instruction, may cause harmful interference to radio communications. However, there is no guarantee that interference will not occur in a particular installation. If this equipment does cause harmful interference to radio or television reception, which can be determined by turning the equipment off and on, the user is encouraged to try to correct the interference by one or more of the following measures:  
 - Reorient or relocate the receiving antenna.  
 - Increase the separation between the equipment and receiver.  
 - Connect the equipment into an outlet on a circuit different from that to which the receiver is connected.  
 - Consult the dealer or an experienced radio/TV technician for help. Intentional or unintentional changes or modifications not expressly approved by the party responsible for compliance shall not be made. Any such changes or modifications could void the user's authority to operate the equipment.  
 The user may find the following booklet prepared by the Federal Communications Commission helpful: "How to Identify and Resolve Radio-TV Interference Problems". This booklet is available from the U.S. Government Printing Office, Washington, DC 20402, Stock No.004-000-00345-4.

## Safety Precautions

**CAUTION**

RISK OF ELECTRICK SHOCK  
DO NOT OPEN!

**CAUTION: TO REDUCE THE RISK OF ELECTRICAL SHOCK, DO NOT OPEN COVERS. NO USER SERVICEABLE PARTS INSIDE. REFER SERVICING TO QUALIFIED SERVICE PERSONNEL.**

This label may appear on the bottom of the unit due to space limitations.



The lightning flash with an arrowhead symbol, within an equilateral triangle, is intended to alert the user to the presence of uninsulated "dangerous voltage" within the unit's enclosure that may be of sufficient magnitude to constitute a risk of electric shock to persons.



The exclamation point within an equilateral triangle is intended to alert the user to presence of important operating and maintenance (servicing) instructions in the literature accompanying the appliance.



**Warning**  
To prevent fire or shock hazard, do not expose units not specifically designed for outdoor use to rain or moisture.



**Attention:** Installation should be performed by qualified service personnel only in accordance with the National Electrical Code or applicable local codes.



**Power Disconnect.** Units with or without ON-OFF switches have power supplied to the unit whenever the power cord is inserted into the power source; however, the unit is operational only when the ON-OFF switch is in the ON position. The power cord is the main power disconnect for all units.

## Securite

**ATTENTION**

RISQUE DE CHOC ELECTRIQUE,  
NE PAS OUVRIR.

**Danger: Pour éviter tout risque d'électrocution, ne pas ouvrir le boîtier. Il n'y a pas de pièces remplaçables à l'intérieur. Pour toute révision, s'adresser à un technicien spécialisé.**

Cet étiquette peut apparaître en dessous de l'appareil dû aux limitations d'espace.



L'éclair fléché dans un triangle équilatéral avertit l'utilisateur de la présence d'une haute tension non isolée à l'intérieur de l'appareil. Elle peut être d'une magnitude suffisante pour constituer un risque d'électrocution.



Le point d'exclamation à l'intérieur d'un triangle équilatéral avertit l'utilisateur de la présence d'instructions importantes d'utilisation et de maintenance dans la documentation accompagnant l'appareil.



**Attention**  
Pour éviter un incendie ou une électrocution, ne pas exposer les appareils qui ne sont pas conçus spécifiquement pour usage extérieur à la pluie ou à l'humidité.



**Attention:** L'installation doit être effectuée uniquement par du personnel de service qualifié conformément à la réglementation du Code Electrique National ou à la réglementation locale.



**Disjonction de l'alimentation.** Les appareils avec ou sans commutateur ON-OFF sont alimentés à chaque fois que le cordon d'alimentation est branché à la source d'alimentation; toutefois, les appareils disposant de commutateurs ON-OFF ne fonctionnent que lorsque le commutateur ON-OFF est sur la position ON. Le cordon d'alimentation est la disjonction d'alimentation principale pour tous les appareils.

# IMPORTANT SAFEGUARDS

## Sicherheitsvorkenhrungen



**ACHTUNG!**  
HOCHSPANNUNGSGEFAHR  
NICHT ÖFFNEN!



Warnung: Verhindern Sie einen möglichen Elektroschlag, indem Sie die Abdeckung nicht entfernen. Wenden Sie sich bei der Wartung an dafür qualifiziertes Personal.

Dieses Zeichen kann aus Platzgründen auf der Unterseite des Gerätes angebracht sein.



Dieses Zeichen weist den Benutzer auf die nicht isolierte Hochspannung innerhalb der Anlage hin. Es besteht die Gefahr eines Elektroschlages.



Das Ausrufezeichen in dem gleichseitigen Dreieck ist dazu da, den Benutzer auf wichtige Inbetriebnahme- und Instandhaltungsvorschriften hinzuweisen, die dem Gerät in Form einer Broschüre beigelegt sind.

**Warnung**  
Um das Risiko von Feuer oder Elektroschlag zu vermeiden, darf weder das Gerät selbst, noch das Netzgerät Regen oder Feuchtigkeit ausgesetzt werden.



**Achtung!** Die Installation sollte nur von qualifiziertem Kundendienstpersonal gemäß jeweilig zutreffender Elektrovorschriften ausgeführt werden.



**Netzanschluß.** Geräte mit oder ohne Netzschalter haben Spannung am Gerät anliegen, sobald der Netzstecker in die Steckdose gesteckt wird. Das Gerät ist Jedoch nur betriebsbereit, wenn der Netzschalter (EIN/AUS) auf EIN steht. Wenn man das Netzkabel aus der Steckdose zieht, dann ist die Spannungszuführung zum Gerät vollkommen unterbrochen.

Anmerkung: Bei Betätigung der Tasten auf der Vorderseite ist ein Klicken zu hören. Es handelt sich dabei um ein natürliches Geräusch, das durch das Solenoid verursacht wird, welches die Steuerung des Capstan-Motors verstärken soll. Der Capstan-Motor dieses Videorekorders verfügt über ein Kugellager und hat eine Lebensdauer von 10.000 Stunden.

## Precauciones De Seguridad



**PRECAUTION**  
RIESGO DE CHOQUE  
ELECTRICO (NO ABRIR!)



Precaution: Pare Reducir El Riesgo De Choque Eléctrico, Favor No Abrir La Cubierta. Este Equipo No consta De Piezas O Partes Que Requieren Servicio O Mantenimiento. Para Reparaciones Favor Referirse A Un Técnico Calificado.

Debido a limitaciones de espacio, esta etiqueta puede aparecer en la parte inferior de la unidad.



El símbolo representado por un relámpago con punta de flecha dentro de un triángulo equilátero, se muestra con el objetivo de alertar al usuario que existen "voltajes peligrosos" sin aislamiento, dentro de la cubierta de la unidad. Dichos voltajes pueden ser de tal magnitud que constituyen un riesgo de choque eléctrico a personas.



El símbolo de exclamación dentro de un triángulo equilátero, se muestra con el objetivo de alertar al usuario de que instrucciones de operación y mantenimiento importantes acompañan al equipo.

**Peligro**  
Para evitar el peligro de incendio ó choque eléctrico, no exponga a la lluvia ó humedad, equipos que no han sido diseñados para uso exterior.



**Atención:** La instalación de este equipo debe ser realizada por personal capacitado, solo en acuerdo, y en cumplimiento de normas del "National Electric Code" (Código Eléctrico Nacional) ó las normas del Gobierno Nacional Local.



**Para Desconectar la Alimentación:** Unidades no equipadas con interruptores ON/OFF, son alimentadas cuando el cable de alimentación, es conectado a la corriente eléctrica. Las unidades equipadas con interruptores son alimentadas de igual forma, pero adicionalmente requieren que el interruptor esté posicionado en ON. El cable de alimentación es el medio principal de desconexión del equipo.

# INHALT

KONFIGURATION	
Important Safeguards	1
Inhalt	4
Regler und Anzeigen	5
Anschlüsse	8
Zusammenbau und Inbetriebnahme	9
MENU	
Die Einstellung vom Menü	11
Die Einstellung der Uhrzeit	13
Einstellungsmenü	16
WIEDERGABE	
Betrieb	21
Verschiedene Wiedergabefunktionen	23
AUFNAHME	
Vor der Aufnahme einstellen	27
Aufnahmesicherung	28
Einfaches Aufnehmen	29
Serienaufnahme	31
Alarmaufnahme	32
FUNKTION	
Alarmfunktionen	33
Bedienungsfreundliche Funktionen	35
ANSCHLUSS	
Anschlußverfahren	36
Serienaufnahme, Alarmschlüsse	37
WARTUNG	
Wartung	38
Fehlersuche	39
Tägliche Überprüfungen	42
Bevor Sie den Techniker rufen	43
Technische Daten	44

## AUSPACKEN

Beim Auspacken bitte vorsichtig verfahren. Es handelt sich hierbei um ein elektronisches Gerät, das mit Sorgfalt behandelt werden sollte.

Wenn ein Gegenstand während des Transports beschädigt worden zu sein scheint, diesen bitte sorgfältig wieder in seinem Karton verpacken und die Transportfirma benachrichtigen. Sollte ein Gegenstand fehlen, benachrichtigen Sie bitte Ihren Händler oder Kundendienst.

Der Transportkarton ist der sicherste Behälter, in dem das Gerät transportiert werden kann. Bitte bewahren Sie ihn für möglichen späteren Gebrauch auf.

## SERVICE

**ACHTUNG:** Elektrostatisch-empfindliches Gerät. Zur Vermeidung elektrostatischer Entladung sind die ordnungsgemässen CMOS/MOSFET Handhabungsvorschriften zu befolgen.

**HINWEIS:** Bei der Handhabung der elektrostatisch-empfindlichen Schaltplatten sind geerdete Handgelenkriemen zu tragen und die ordnungsgemässen ESD-Sicherheitsvorschriften zu befolgen.

## BESCHREIBUNG

Der SVR-24JP/SVR-960JP Videorekorder bietet Zeitraffung in wählbarer Geschwindigkeit (3~24 Stunden) für eine Vielzahl von CCTV-Applikationen

## INSTALLATION

Der SVR-24JP/SVR-960JP ist in einer Umgebung zu installieren, wo die Betriebstemperatur +5°C und +40°C beträgt und die relative Feuchtigkeit zwischen 0% und 80% liegt, kondensationsfrei.

# REGLER UND ANZEIGEN

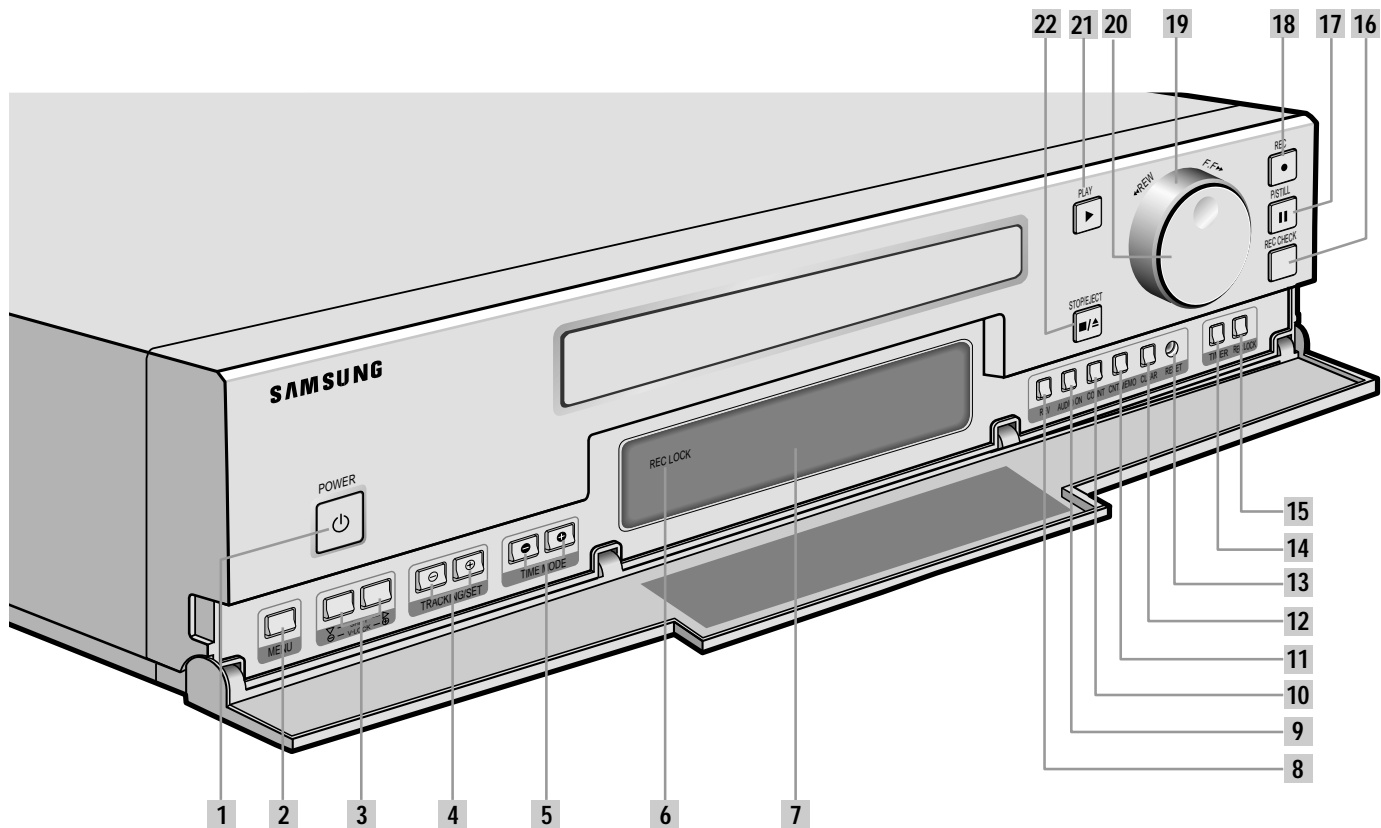

Nr	Bezeichnung	Beschreibung	Bezugsseite
1	POWER	Aus/Einschalten des Geräts	21
2	MENU	Drücken um Menü anzeigen zu lassen	11
3	SHIFT ▾, ▸	Um Menü und Uhr einzustellen	11
4	V-LOCK ⊖, ⊕	Um Rauschen zu beseitigen	22
5	TRACKING/SET ⊖, ⊕	Um Spur, Menü und Uhr einzustellen	22
6	TIME MODE ⊖, ⊕	Zeitmodus der Wiedergabe einstellen	24
7	REC LOCK LED	Betriebsanzeige Aufnahme	28
8	DISPLAY PANEL	Anzeige der aktuellen Betriebs-einstellungen des Geräts	7
9	REV	Rückwärtswiedergabe (Nur in L3H Modus)	25
10	AUDIO ON	Um den Ton aus/einzuschalten	
11	COUNT	Anzeige: Bandzählwerk Einmal drücken: Anzeige der Alarmeingabezeiten Zweimal drücken: Anzeige der Betriebszeit	34 33
12	CNT. MEMO	Anzeige: Bandzählwerk Einmal drücken: Anzeige des Zählwerkspeichers Zweimal drücken: Anzeige des Alarmspeichers	25 34
13	CLEAR	Um den Zähler auf Null zu stellen	34
14	RESET	Rückstellung dieses Geräts in die Ausgangslage	31
15	TIMER	Einstellung der Timergesteuerten Aufnahme	20
16	REC LOCK	Wahl des Aufnahmesicherungsmodus	28
17	REC CHECK	Überprüfung der Aufnahme (Kurzzeitwiedergabe) während der Aufnahme	29
18	P/STILL	Stillstehendes Einzelbild oder Pause bei der Aufnahme	26
19	REC	Aufnahme	29
20	SHUTTLE	Kassette bearbeiten	22
21	JOG	Um die Aufnahme pro Einzelbild weiterlaufen zu lassen	26
22	PLAY	Wiedergabe	22
23	STOP/EJECT	STOP/AUSWURF	22

## ANHANG

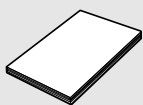

BEDIENUNGSANLEITUNG

# REGLER UND ANZEIGEN

## VORDERSEITE

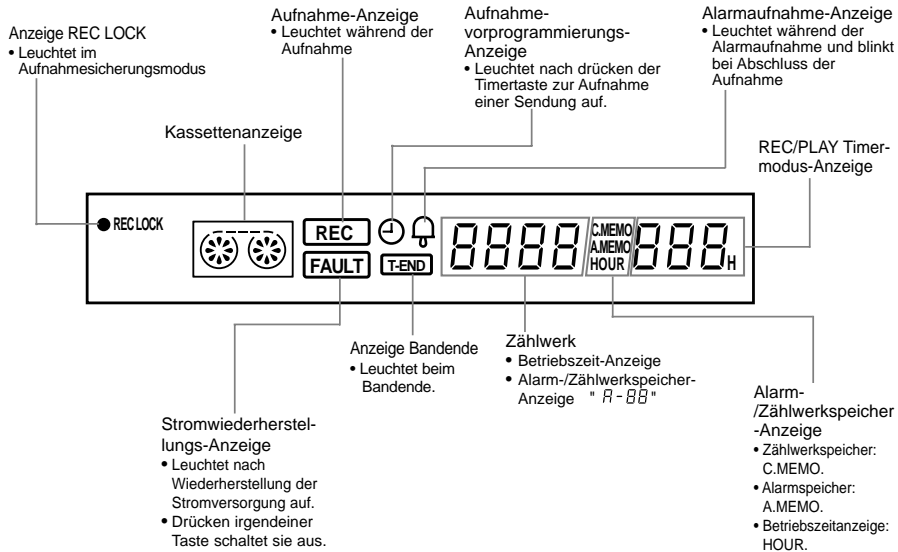

# ANSCHLÜSSE

## RÜCKSEITE

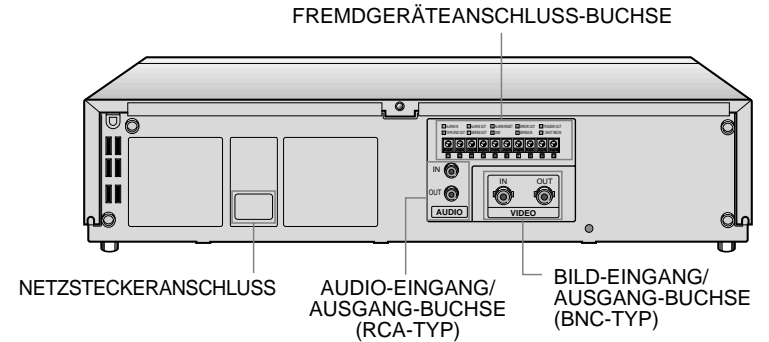

## INFORMATIONEN ZU DEN FREMDGERÄTEANSCHLUSS-BUCHSEN

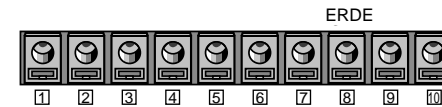

BUCHSENBEZEICHNUNG	SIGNAL LEVEL	TYP
1 ALARMEINGANG	 VIH : 4 - 5V VIL : 0 - 0,6 V T : Mehr als 0,5 sec.	EINGANG
2 ALARMAUSGANG	 VIH : 4 - 5V VIL : 0 - 0,6 V T : Alarmaufnahme	AUSGANG
3 ALARMRÜCKSTELLUNG	 VIH : 4 - 5V VIL : 0 - 0,6 V T : Mehr als 0,5 sec.	EINGANG
4 ERROR OUT	 VIH : 4 - 5V VIL : 0 - 0,6 V T :	AUSGANG
5 AUSLÖSERANGANG (TRIGGER)	 VIH : 4 - 5V VIL : 0 - 0,6 V T : Mehr als 8m sec.	AUSGANG
6 BANDENDE	 VIH : 4 - 5V VIL : 0 - 0,6 V T : Während Eingabe jeder Taste	AUSGANG
7 SERIENAUSGANG	 VIH : 4 - 5V VIL : 0 - 0,6 V T : Mehr als 1 sec.	AUSGANG
8 GND	0V	GND
9 SERIEEINGANG	 VIH : 4 - 5V VIL : 0 - 0,6 V T : Mehr als 0,5 sec.	EINGANG
10 EINZELBILD-AUFNAHME	 VIH : 4 - 5V VIL : 0 - 0,6 V T : Mehr als 0,5 sec.	EINGANG

## ANZEIGE DER BETRIEBSBEDINGUNGEN



Wiedergabe-Anzeige		Anzeige mit Ausnahme von Wiedergabe	
Wiedergabe	Drehen in Uhrzeigersinn	Aufnahme	Drehen in Uhrzeigersinn <b>REC</b>
Standbild	Blinkt	Pause	Blinkt <b>REC</b>
Langsame Wiedergabe	Blinkt, im Uhrzeigersinn drehen	Timeraufnahme	Im Uhrzeigersinn drehen <b>REC</b>
Bildsuchlauf vorwärts	Schnell im Uhrzeigersinn drehen	Alarmaufnahme	Im Uhrzeigersinn drehen <b>REC</b>
Bildsuchlauf rückwärts	Schnell entgegen dem Uhrzeigersinn drehen	Rückspulen	Schnell entgegen dem Uhrzeigersinn drehen
Rückwärtswiedergabe	Entgegen dem Uhrzeigersinn drehen	Schnellvorlauf	Schnell im Uhrzeigersinn drehen
Langsame Rückwärtswiedergabe	Blinkt und dreht langsam entgegen dem Uhrzeigersinn		

# ZUSAMMENBAU UND INBETRIEBNAHME

- Überprüfen Sie vor Inbetriebnahme des Geräts die folgenden Vorbereitungen.
- Eventuell kann der Stecker anders aussehen als der abgebildete Stecker.

## 1 Schliessen Sie das an den Monitor/das Fernsehgerät an.

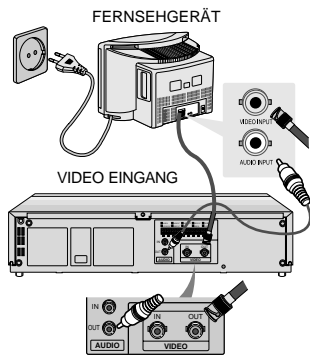

## 2 Schliessen Sie die Betriebsüberwachungs-Kamera(CCD-Kamera) an das Gerät an.

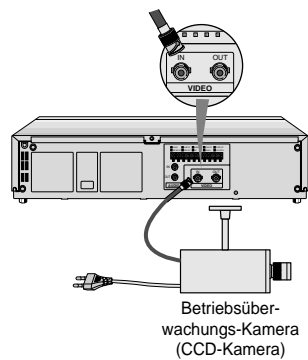

## 3 Schliessen Sie das Netzkabel dieses Gerät an der Steckdose an.

- Stöpseln Sie den Stecker in eine betriebsfähige Steckdose (AC 100~240V).

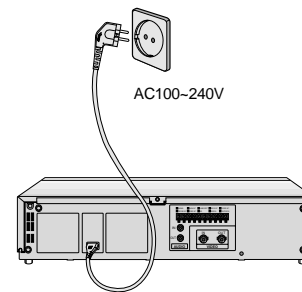

## 4 Schalten Sie den Monitor/das Fernsehgerät ein.

- Bei Verwendung eines Monitors: Schalten Sie diesen ein.
- Bei Verwendung eines Fernsehgeräts: Schalten Sie diesen ein und auf Bildeingang über.
- Beziehen Sie sich bzgl. weiterer Informationen auf die Betriebsanleitung des Fernsehgeräts.

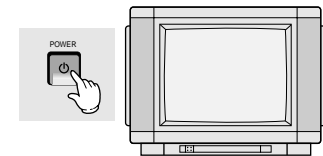

# EINSTELLUNG VOM MENÜ

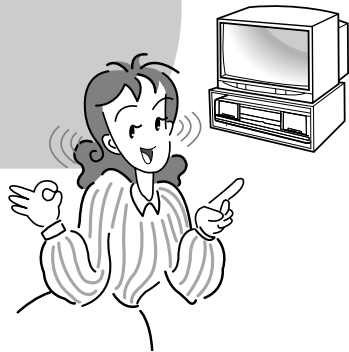

**1 Drücken Sie die MENU Taste**  
(Nicht erscheint während im PLAY modus oder bis zur Einstellung der Zeit).

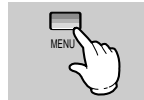

```

MAIN MENU
1 ▶ CLOCK SET/ADJUST
2 DISPLAY MODE SETUP
3 ALARM REC SETUP/RECALL
4 REC MODE SETUP
5 VCR MODE SETUP
6 PROGRAM SETUP
7 POWER LOSS MEMORY
(▼▶) END:MENU
    
```

**2 Zur Auswahl des Menü drücken Sie SHIFT ▽ Taste.**  
(Das "▶" Zeichen bewegt unten durch Drücken der Taste.).

**3 Wenn das Zeichen "▶" beim entsprechenden Befehl steht, drücken Sie die Taste SHIFT ▷ um weiter zu gehen.**

- Das ausgewählte Menü werde am Bildschirm angezeigt werden (Siehe S. 13-20).



## 1. DIE UHR EINSTELLEN/REGELN

```

CLOCK SET/ADJUST
1 ▶ SUMMER TIME SET (USE)
2 DISPLAY MODE (YY-MM-DD)
3 CLOCK SET/ADJUST

YEAR DATE TIME
2001 01/01 MON 12:00
▲
(▼▶/←+) END:MENU
    
```

## 2. ANZEIGEMODUS-EINSTELLUNG

```

DISPLAY MODE SETUP
1 ▶ DATE DISPLAY (ON)
2 TIME DISPLAY (ON)
3 POSITION (R-BOTTOM)
(▼▶) END:MENU
    
```

- Stellen Sie das gewünschte Zeit/Datum-Format und die Position auf dem Bildschirm ein.

## 3. ALARMAUFNAHME-EINSTELLUNG

```

ALARM REC SETUP/RECALL
1 ▶ MODE (L3H)
2 DURATION (AUTO)
3 BUZZER (ON)
4 ALARM RECALL
(▼▶/←+) END:MENU
    
```

- Wählen Sie Alarm REC Modus.

## 4. AUFNAHMEMODUS-EINSTELLUNG

```

REC MODE SETUP
1 ▶ REPEAT REC (OFF)
2 SERIES REC (OFF)
3 1-SHOT REC (OFF)
(▼▶) END:MENU
    
```

- Einstellung Wiederholung, eine Aufnahme oder mehrere Aufnahmen

## 5. VIDEORECORDER-MODUS-EINSTELLUNG

```

VCR MODE SETUP
1 ▶ TRIGGER (1FIELD)
2 V-SYNC (ON)
3 BUZZER (ON)
4 TAPE LENGTH (E240)
(▼▶) END:MENU
    
```

- Lösen Sie den Zeitmessungsregler und den Pieptonregler aus.

## 6. PROGRAMM-EINSTELLUNG

```

PROGRAM SETUP1
START STOP DATE MODE
●
●
●
●
PROGRAM SETUP2
(▼▶/←+,CLEAR) END:MENU
    
```

```

PROGRAM SETUP2
START STOP DATE MODE
●
●
●
PROGRAM SETUP1
(▼▶/←+,CLEAR) END:MENU
    
```

- Wählen Sie die Programmaufstellung.

## 7. STROMAUSFALLSPEICHER

```

POWER LOSS MEMORY
YEAR DATE TIME
● OFF
● ON
● OFF
● ON
● OFF
● ON
END:MENU
    
```

- Zeigt das Stromausfall- und Wiederherstellungsprotokoll an.

# DIE EINSTELLUNG DER UHRZEIT

## - EINSTELLEN DER SOMMERZEIT

- 1** Beispiel) 25. Dezember . 2002 13:30  
**Drücken Sie die MENU-Taste.**
- Nach dem Drücken der Menütaste erscheint das Hauptmenü.



MAIN MENU		
1	▶	CLOCK SET/ADJUST
2		DISPLAY MODE SETUP
3		ALARM REC SETUP/RECALL
4		REC MODE SETUP
5		VCR MODE SETUP
6		PROGRAM SETUP
7		POWER LOSS MEMORY
END:MENU		

- 2** **Drücken Sie die SHIFT ▷ Taste.**
- Nach dem Drücken der Taste SHIFT ▷ wird CLOCK SET/ADJUST angezeigt.

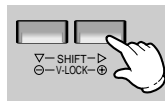

CLOCK SET/ADJUST		
1	▶	SUMMER TIME SET (USE)
2		DISPLAY MODE(Y Y-MM-DD)
3		CLOCK SET/ADJUST
YEAR DATE TIME		
2001	01/01	MON 12:00
END:MENU		

- 3** **Drücken Sie die Taste SHIFT ▷.**
- Wenn Sie die Taste SHIFT ▷ drücken, um das sommerzeit anzuzeigen.
  - Durch Drücken der SHIFT ▷ Taste schalten Sie die Sommerzeit an und aus.

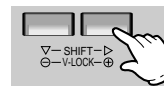

SUMMER TIME SET		
1	▶	SUMMER TIME (USE)
2		SUMMER TIME IN
3		SUMMER TIME OUT
WEEK MONTH TIME		
IN LAST /FRI 2	9:00	
OUT FIRST /SUN 12	12:00	
END:MENU		

- 4** **Drücken Sie die Taste SHIFT ▽.**
- Wählen SUMMER TIME IN.

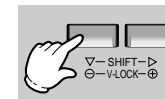

SUMMER TIME SET		
1	▶	SUMMER TIME (USE)
2	▶	SUMMER TIME IN
3		SUMMER TIME OUT
WEEK MONTH TIME		
IN LAST /FRI 11	14:00	
END:MENU		

- 5** **Einstellung von Woche, Tag, Monat und Stunde mit den Tasten TRACKING/SET ⊖ ⊕.**

- Drücken Sie SHIFT ▷ einmal, nachdem das Woche eingestellt wurde, das Zeichen ▲ erscheint jetzt unter dem Tag.
- Gehen Sie für den Monat und Stunde genau so vor.



SUMMER TIME SET		
1	▶	SUMMER TIME (USE)
2	▶	SUMMER TIME IN
3		SUMMER TIME OUT
WEEK MONTH TIME		
IN LAST /FRI 11	14:00	
END:MENU		

- 6** **Drücken Sie die Taste SHIFT ▽ und einstellen SUMMER TIME OUT.**

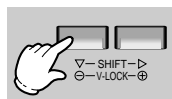

SUMMER TIME SET		
1	▶	SUMMER TIME (USE)
2		SUMMER TIME IN
3	▶	SUMMER TIME OUT
WEEK MONTH TIME		
OUT FIRST /SUN 12	12:00	
END:MENU		

- 7** **Drücken Sie die Taste MENU.**

- Prüfen Sie Woche, Tag, Monat und Stunde nochmals und drücken die Menütaste.

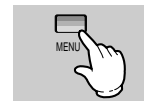

CLOCK SET/ADJUST		
1	▶	SUMMER TIME SET (USE)
2		DISPLAY MODE(Y Y-MM-DD)
3		CLOCK SET/ADJUST
YEAR DATE TIME		
2001	01/01	MON 12:00
END:MENU		

## - EINSTELLEN DER ANZEIGEMODUS

- 8** **Drücken Sie die Taste SHIFT ▽ drücken Sie die Taste SHIFT ▷.**
- Wenn Sie die Taste SHIFT ▷ drücken, ändert sich die Anzeige.
  - Die Anzeige ändert sich von: (Y Y-MM-DD) → (DD-MM-Y Y) → (MM-DD-Y Y)

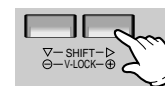

CLOCK SET/ADJUST		
1	▶	SUMMER TIME SET (USE)
2	▶	DISPLAY MODE(Y Y-MM-DD)
3		CLOCK SET/ADJUST
YEAR DATE TIME		
2001	01/01	MON 12:00
END:MENU		

# DIE EINSTELLUNG DER UHRZEIT

## - EINSTELLEN DER UHRZEIT

### 9 Drücken Sie die Taste SHIFT ▽.

- CLOCK SET/ADJUST startet.

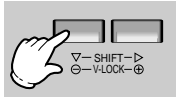

CLOCK SET/ADJUST

- 1 SUMMER TIME SET (USE)
- 2 DISPLAY MODE (YY-MM-DD)
- 3 ▶ CLOCK SET/ADJUST

YEAR	DATE	TIME
2001	01/01 MON	12:00

(▼▶/←+) END:MENU

### 10 Einstellung von Jahr, Monat, Tag mit den Tasten TRACKING/ SET ⊖ ⊕.

(Falls ANZEIGEMODUS JJ-MM-TT ist)

- Wenn Sie TRACKING/SET ⊕ einmal drücken, wird "2002" eingestellt.
- Drücken Sie SHIFT ▷ einmal, nachdem das Jahr eingestellt wurde, das Zeichen ▲ erscheint jetzt unter dem Monat.
- Gehen Sie für den Monat genau so vor.



CLOCK SET/ADJUST

- 1 SUMMER TIME SET (USE)
- 2 DISPLAY MODE (YY-MM-DD)
- 3 ▶ CLOCK SET/ADJUST

YEAR	DATE	TIME
2002	12/25 WED	12:00

(▼▶/←+) END:MENU

### 11 Einstellen der Stunde und der Minute mit den TRACKING / SET ⊖ ⊕ Tasten.

- Falls Sie TRACKING/SET ⊕ drücken, wird "13" eingestellt.
- Drücken Sie SHIFT ▷ um das Zeichen ▲ unter den Minuten erscheinen zu lassen.
- Machen Sie das gleiche für die Minuten.



CLOCK SET/ADJUST

- 1 SUMMER TIME SET (USE)
- 2 DISPLAY MODE (YY-MM-DD)
- 3 ▶ CLOCK SET/ADJUST

YEAR	DATE	TIME
2002	12/25 WED	13:30

(▼▶/←+) END:MENU

### 12 Drücken Sie die Taste MENU zweimal.

- Prüfen Sie Jahr, Monat, Tag und Stunde nochmals und drücken die Menütaaste zweimal.



2002-12-25 WED  
13:30:00 L3H

#### HINWEIS

#### Zeitangabe

- Vor- oder nachmittags wird nicht angezeigt.
- 1:00 nachmittags ist also 13:00, 11:00 abends ist 23:00 und 12:00 nachts ist 00:00.

# EINSTELLUNGSMENÜ

## - EINSTELLUNGSANZEIGE UND ALARMAUFNAHME

### 1 ANZEIGEMODUS-EINSTELLUNG

DISPLAY MODE SETUP

- 1 ▶ DATE DISPLAY -----(ON)
- 2 TIME DISPLAY -----(ON)
- 3 POSITION -----(R-BOTTOM)

(▼▶) END:MENU

- DATE: Wählen Sie Datumsanzeige ON/OFF

ON	OFF
2002-12-25 WED 12:45:30 L3H	2002-12-25 WED 12:45:30 L3H

- TIME: Wählen Sie Zeitanzeige ON/OFF

ON	OFF
2002-12-25 WED 12:45:30 L3H	2002-12-25 WED 12:45:30 L3H

- POSITION: Wählen Sie die Bildschirmposition von Datum & Uhrzeit.

2002-12-25 WED 9:16:14 L3H	2002-12-25 WED 9:16:14 L3H
L-UPPER	R-UPPER
L-BOTTOM	R-BOTTOM
2002-12-25 WED 9:16:14 L3H	2002-12-25 WED 9:16:14 L3H

#### (Beispiel)

#### \* Ein- und Ausstellen der Zeit

1. Bringen Sie das "▶" Zeichen unter Verwendung der SHIFT ▽ Taste in die "TIME" Zeile.
2. Durch Drücken der SHIFT ▷ Taste schalten Sie die Zeit an und aus. (DATE und POSITION funktionieren genauso.)

### 2 ALARMAUFNAHME-EINSTELLUNG

ALARM REC SETUP/RECALL

- 1 ▶ MODE -----(L3H)
- 2 DURATION -----(AUTO)
- 3 BUZZER -----(ON)
- 4 ALARM RECALL

(▼▶/←+) END:MENU

- \* MODE: Wählen Sie die ALARM REC Wählen Sie L3H, L12H, L24H. (L8H ist nicht vorhanden)
- OFF: Dieses Gerät führt keine Alarmaufnahme durch, egal ob ein Alarmsignal eingeht oder nicht.

- DURATION: Stellen Sie die ALARM REC Zeit ein.
  - AUTO
  - SEL 3MIN
  - TAPE END
  - Um die Zeit ALARM REC einzustellen. Regeln Sie die Zeit von SEL 20SEC in 5 MIN mit den Tasten "set +/-".
  - AUTO: Wenn ein Alarmsignal empfangen wird, beginnt die ALARM REC und wird bis zur Unterbrechung des Alarmsignals fortgeführt. Die ALARM REC wird dann ausgeschaltet. (Sie wird nicht innerhalb einer Minute gelöscht.)
  - TAPE END: Wenn ein Alarmsignal empfangen wird, beginnt ALARM REC und wird bis zum Ende des Bandes fortgeführt.
- BUZZER : Wahl, ob der Piepton während der ALARM REC ein- oder ausgeschaltet ist.
- ALARM RECALL : Um die Alarmlmeldungen zu prüfen. (Siehe Seite 33)

#### \* Zur Einstellung von ALARM REC im L3H Modus für 5 Minuten.

1. Bringen Sie das "▶" Zeichen unter Verwendung der SHIFT ▽ Taste in die "DURATION" Zeile.
2. Bei jedem Drücken der Taste SHIFT ▷ ändert sich die Anzeige "SEL 3 MIN".
3. Wählen Sie "SEL 5 MIN" durch Verwendung der SET "+" Taste.
4. Drücken Sie die MENU Taste.



# EINSTELLUNGSMENÜ

## – EINSTELLUNG DES AUFNAHMEMODUS UND DES VIDEORECORDER-MODUS

### 3 AUFNAHMEMODUS-EINSTELLUNG

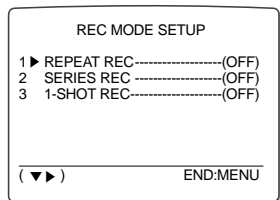

SHIFT ▽: UMSTELLTASTE  
SHIFT ▷: EINGABE-  
(AUSWAHL-) TASTE

\* Es ist nicht möglich,  
Wiederholungs-Aufnahme &  
Serien-Aufnahme gleichzeitig  
auszuwählen.

- **REPEAT REC:** Schalten Sie die Wiederholungs-Aufnahme durch ON/OFF ein oder aus.  
ON: Wenn während der Aufnahme das Ende des Bandes erreicht wird, wird das Band automatisch zurückgespult und die Aufnahme fortgesetzt.

- **SERIES REC:** Die Serien-Aufnahme ist eine benutzerfreundliche Funktion zur Verwendung zweier oder mehrerer Videorecorder. Das zweite Gerät beginnt automatisch mit der Aufnahme, wenn im ersten Gerät das Ende des Bandes erreicht wird.

– Anschlussverfahren: Siehe Anschlussverfahren zur Serien-Aufnahme (S.37).

- **1-SHOT REC:** Wird durch Auswahl von 000H im REC TIME MODE verwendet.  
OFF: Ein Einzelbild wird aufgenommen, wenn die REC Taste einmal gedrückt wird.  
1 MIN: Ein Einzelbild wird in einminütigen Intervallen aufgenommen, wenn die REC Taste einmal gedrückt wird.  
2 MIN: Ein Einzelbild wird in zweiminütigen Intervallen aufgenommen, wenn die REC Taste einmal gedrückt wird.  
3 MIN: Ein Einzelbild wird in dreiminütigen Intervallen aufgenommen, wenn die REC Taste einmal gedrückt wird.

### 4 VIDEORECORDER-MODUS-EINSTELLUNG

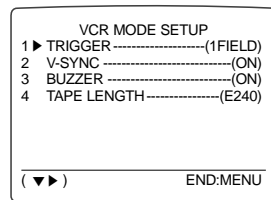

SHIFT ▽: UMSTELLTASTE  
SHIFT ▷: EINGABE-(AUSWAHL-)  
TASTE

- **TRIGGER**  
– Wählt, wieviele Bilder pro Kamera aufgenommen werden, falls das Gerät mit einem Bildumschalter verbunden wird.  
(Siehe Bedienungsanleitung für weitere Informationen)
- **V-SYNC**  
– Das Bild kann eventuell Störungen aufweisen, falls ein bestimmter BILDUMSCHALTER benutzt wird. Wählen Sie ON oder OFF um eine störungsfreie Position zu finden.
- **BUZZER**  
– Ein- oder Ausschalten des Pieptons (Siehe S.34)

- **TAPE LENGTH**  
– Wählen Sie die Videokassettenlänge aus. Diese Informationen werden normalerweise auf dem Bandkasten.  
– Entsprechend der Bandlänge Einstellung gedrückt, der Zeitmodus auf den Bildschirmanzeigeänderungen, wie folgend.

E-180	E-240
L3H	L4H
L8H	L12H
L12H	L18H
L24H	L32H

## – EINSTELLUNG DER PROGRAMMAUFNAHME

### 5 PROGRAMM-EINSTELLUNG 1

PROGRAM SETUP1			
START	STOP	DATE	MODE
▶ 13:03 → 13:15	MON		L3H
● 13:03 → 13:15	DAILY		L24H
●			
●	OFF		
● 13:03 → 13:15	MON		L12H
●	PROGRAM SETUP2		
(▼▶ /-+,CLEAR)			END:MENU

#### ACHTUNG

1. Sie können die Tasten POWER oder RESET nur benutzen bei PROGRAM REC.
2. Bei PROGRAM REC drücken Sie die Taste POWER um die Aufnahme zu löschen.
3. Um ein PROGRAM REC zu löschen, wählen Sie den Befehl und drücken die Taste CLEAR bis "OFF" angezeigt wird. Falls Sie die Taste SHIFT ▷ nochmals drücken in Position OFF, wird die vorher-eingestellte Zeit umgeschaltet.

#### HINWEIS

Sie können maximal 10 Programme wöchentlich programmieren

#### • Einstellung von PROGRAM REC

Beispiel) Eine Aufnahme programmieren von 13:03 bis 13:15 am Montag in Betriebsart L3H.

1. Drücken Sie die Taste SHIFT ▽ um den Cursor auf die erste freie Programmposition zu plazieren.
  2. Drücken Sie die Taste SHIFT ▷ um die Uhrzeit anzeigen zu lassen.
  3. Drücken Sie TRACKING/SET "+" oder "-" um die Anfangszeit einzustellen.
  4. Drücken Sie die Taste ▷ um zu Minuten zu gehen.
  5. Drücken Sie die Tasten TRACKING/SET "+" oder "-" um die Minuten der Anfangszeit einzustellen.
  6. Genauso stellen Sie die Endzeit ein und gehen zum Datum.
  7. Drücken Sie die Tasten TRACKING/SET "+" oder "-" um Montag einzustellen und drücken Sie die Taste ▷.
  8. Drücken Sie die Tasten TRACKING/SET "+" oder "-" um L3H einzustellen und drücken Sie die Taste SHIFT ▷.
  9. Stellen Sie die nächste gewünschte PROGRAM REC mit Hilfe desselben Verfahrens ein.
- DAILY : Die Programmierung der Aufnahme wird täglich um die gleiche Uhrzeit ausgeführt.

### 6 PROGRAMM-EINSTELLUNG 2

PROGRAM SETUP2			
START	STOP	DATE	MODE
●			
●			
●			
●			
●			
●			
●			
(▼▶ /-+,CLEAR)			END:MENU

- Wenn Programm 5 in PROGRAM SETUP 1 eingestellt wurde, wählen Sie PROGRAM SETUP 2.
- Machen Sie das Gleiche um PROGRAM REC einzustellen wie bei PROGRAM SETUP 1.

\* Wenn Sie mit PROGRAM SETUP 1,2 fertig sind, drücken Sie zum Abschluss MENU und dann TIMER, um in Bereitschaftsmodus zu schalten.



\* Die Kassette wird ausgeworfen und der Piepton ertönt, wenn die Löschschutzlasche der Kassette entfernt worden ist.

## – ÜBERPRÜFUNG VON DATUM UND UHRZEIT EINES STROMAUSFALLS

### 7 STROMAUSFALLSPEICHER

POWER LOSS MEMORY			
	YEAR	DATE	TIME
●	OFF	2002	12/25 15:00:00
●	ON	2002	12/25 15:15:37
●	OFF	2002	12/24 13:25:00
●	ON	2002	12/24 13:26:00
●	OFF	2002	12/23 17:30:30
●	ON	2002	12/23 17:40:00
			END:MENU

• Zeigt die gespeicherte Zeit eines Stromausfalls und die der Wiederherstellung der Stromversorgung an.

\* Beispiel) Wenn der Strom um 17:30:30 Uhr am 12.23.2002 ausfiel und die Stromversorgung um 17:40:00 Uhr am 12.23.2002 wiederhergestellt wurde.(17:30:30 = 17 Uhr 30 Minuten 30 Sekunden)

\* Beispiel) Wenn der Strom um 13:25:00 Uhr am 12.24.2002 nochmals ausfiel und die Stromversorgung um 13:26:00 Uhr am 12.24.2002 wiederhergestellt wurde.

1. OFF 2002 12/24 13:25:00
- ON 2002 12/24 13:26:00
2. OFF 2002 12/23 17:30:30
- ON 2002 12/23 17:40:30
3. OFF
- ON

• Der Bildschirm zeigt die vier jüngst erfolgten Stromausfälle an. Der kürzlichste Stromausfall wird zuerst aufgeführt.

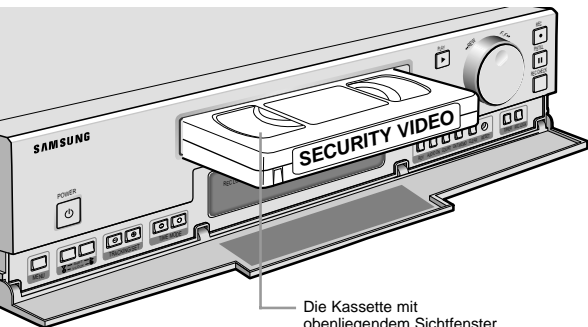

Die Kassette mit oberliegendem Sichtfenster einlegen.

## WIEDERGABE

### 1 Drücken Sie die POWER Taste am Videorecorder und legen Sie die Kassette ein.

- Wenn eine Kassette eingelegt wird, schaltet sich der Videorecorder automatisch ein.

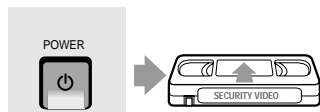

### 2 Drücken Sie die Taste wenn erforderlich.



### Während der normalen Wiedergabe

Für stillstand	PISTILL	Rückkehr zur normalen Wiedergabe
Für Bildsuchlauf vorwärts		
Für Bildsuchlauf rückwärts		

### Bei stehendem Band

Zum schnellen Vorlauf	
Zum schnellen Rückspulen	

### HINWEIS

- Stellen Sie den Modus auf L3H, wenn Sie eine Leihkassette abspielen, damit Ton und Bild normal angezeigt werden.
- Eine Standardkassette kann auch ohne Ton etwas Geräusch verursachen.
- Slowmotion und Zeitmodus können bei Einzelaufnahme nicht eingestellt werden.

### Beachten Sie die folgenden Punkte bei der Wiedergabe einer in Zeitraffung aufgenommenen Kassette:

- Es ist möglich, dass der Bildschirm bei der Bildsuche keine Farbe anzeigt, aber dies ist kein Hinweis auf eine Fehlfunktion oder Störung.
- Es ist möglich, dass der Bildschirm ein wenig zittert, aber dies ist kein Hinweis auf eine Fehlfunktion.
- Es ist möglich, dass der obere Teil des Bildschirms ein wenig verzogen erscheint, aber dies ist kein Hinweis auf eine Fehlfunktion oder Störung.
- Es ist möglich, dass der Bildschirm ein wenig zittert, aber dies ist kein Hinweis auf eine Fehlfunktion.
- Obwohl der Ton eventuell nicht ganz deutlich ist, dies ist kein Hinweis auf eine Fehlfunktion oder Störung.
- Bei Wiedergabe einer in L8H/L12H/L24H Modus aufgenommenen Kassette in 3H Modus wird das aufgenommene Bild mit hoher Geschwindigkeit wiedergegeben.
- Es ist bei Wiedergabe einer mit Ton aufgenommenen Kassette nicht möglich, den normalen Ton zu hören, wenn der Aufnahmezeitmodus nicht dem Wiedergabezeitmodus entspricht.

### Hinweis zur Wiedergabebildeinstellung

- Beim Einlegen einer Kassette wird das Wiedergabebild automatisch eingestellt.
- Wenn die Einstellung des Wiedergabebildes nicht automatisch erfolgt, können Sie es durch Drücken der Spurlagereglertasten einstellen.
- Falls der Bildschirm nicht richtig ausgerichtet ist, benutzen Sie TRACKING um den Bildschirm auszurichten. Hierzu drücken Sie gleichzeitig beide TRACKING-Tasten .

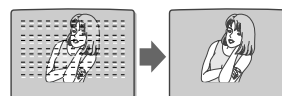

### Wenn das Wiedergabebild verrauscht ist oder zittert

- Drücken Taste.
- Wenn das Wiedergabebild während der langsamen Wiedergabe verrauscht ist, können Sie dies durch Drücken der Spurlagereglertaste (TRACKING ) korrigieren.
- Falls das Bild Störungen aufweist oder sich nicht bewegt, können Sie das mit der Taste V-LOCK korrigieren.

# VERSCHIEDENE WIEDERGABEFUNKTIONEN

- Legen Sie die abzuspielende Kassette ein.

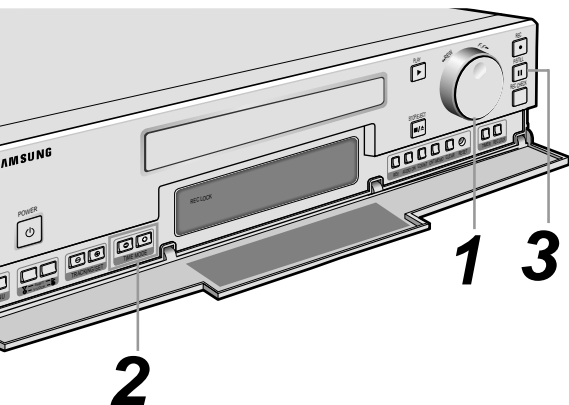

## 1 Bildsuchlauf (Während der Wiedergabe)

Drehen Sie den SHUTTLE im Uhrzeigersinn oder entgegen dem Uhrzeigersinn.

- Das Bild läuft schnell vorwärts oder rückwärts.
- Indem Sie den SHUTTLE mehr oder weniger drehen, können Sie die Geschwindigkeit regeln.



### Rückkehr zur normalen Wiedergabe

- Lassen Sie den SHUTTLE wieder los.

## 2 Beim Betrachten eines Bandes in langsamer Wiedergabe

Drücken Sie die TIME MODE (⊖ ⊕) Taste während der Wiedergabe.

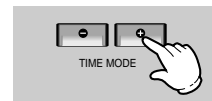

- Sie können dann den Ton nicht hören.
- Falls das Bild bei der langsamen Wiedergabe unstabil ist, drücken Sie die Taste V-LOCK ⊖ ⊕. Nachdem diese richtig eingestellt ist, können Sie Slowmotion wählen.
- Drücken Sie die TIME MODE Taste und betrachten Sie das Bild in der gewünschten langsamen Geschwindigkeit.

## 3 Beim Betrachten eines Bandes in langsamer Wiedergabe/Rückwärts-wiedergabe

- Drücken Sie die P/STILL Taste, um das Bild anzuhalten.
- Drehen Sie den JOG-Schalter um langsam Rückwärtsabspielen zu wählen oder um langsam Vorwärtsabspielen zu wählen.
- Drücken Sie die PLAY Taste nochmals, um das normale Bild wieder betrachten zu können.
- Wenn die langsame Wiedergabe ca. fünf Minuten lang fortgesetzt wird, wird die Kassette automatisch wiedergegeben.



## Betrachten des Bildes unter besonderen Wiedergabefunktionen

- Ein Rauschen des Bildes deutet nicht auf Störungen hin.
- Eine auf anderen Videorecordern aufgenommene Kassette kann starkes Rauschen aufweisen.

## Normale Tonwiedergabe ist bei der Wiedergabe eventuell nicht möglich

- L3H Kassette
  - L3H Wiedergabe → Normal
  - L3H Wiedergabe → Schnell
  - L8H Wiedergabe → Normal
  - L12H/L24H Wiedergabe → Langsam
- L8H Kassette
  - L3H/L8H Wiedergabe → Schnell
  - L12H Wiedergabe → Normal
  - L24H Wiedergabe → Langsam
- L12H Kassette
  - L3H/L8H/L12H Wiederg. → Schnell
  - L24H Wiedergabe → Normal
- L24H Kassette
  - L24H Wiedergabe → Normal

## Für normale Tonwiedergabe

- Normale Tonwiedergabe bekommen Sie nur bei Wiedergabe mit der gleichen Geschwindigkeit wie bei der Aufnahme.

# VERSCHIEDENE WIEDERGABEFUNKTIONEN (FORTSETZUNG)

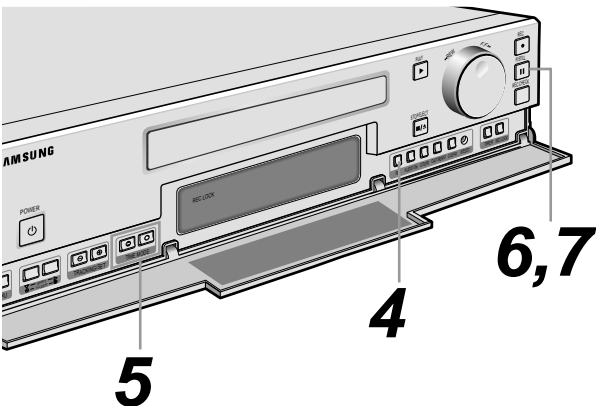

## 4 Betrachten eines Bildes in Rückwärtswiedergabe

- Während der normalen Wiedergabe kann die Rückwärtswiedergabe durch Drücken von REV. verwendet werden.
- Rückwärtswiedergabe ist nur in L3H Modus möglich.
- Während der Rückwärtswiedergabe ist der Ton nicht zu hören.
- Drücken Sie REV oder PLAY, falls Sie bei der Rückwärtswiedergabe wieder auf Normalwiedergabe schalten wollen.



## 5 L12H/L24H Stunden Wiedergabe

- Sie können nicht den Ton hören der 12H oder Modus 24H. Wenn Sie den Ton hören möchten, betätigen Sie den AUDIO ON Taste zum ket das vordere Bildschirmzeigerscheinen L12H oder L24H.
- Das Band wird mit geringerer Geschwindigkeit als während der L3H-Wiedergabe abgespielt.
- Auf dem Bildschirm kann Rauschen auftreten.
- Zur Betrachtung eines klaren Bildes die L3H-Wiedergabe oder den langsamen Wiedergabemodus wählen.

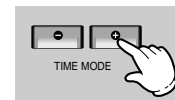

## 6 Standbild

Drücken Sie zur Betrachtung eines Standbildes die P/STILL Taste.

- Der Ton ist nicht zu hören.
- Das Standbild nicht über längeren Zeitraum stehen lassen, da dies den Videokopf und das Band beschädigen könnte.
- Wenn länger als fünf Minuten pausiert wird, wird die Kassette automatisch wiedergegeben.
- Falls das Bild unstabil ist, und nach oben und unten flimmert, drücken Sie die Tasten V-LOCK ⊕ ⊖ um die richtige Einstellung zu wählen.

### Rückschaltung auf normale Wiedergabe

- Drücken Sie die Wiedergabetaste, um auf normale Wiedergabe zurückzuschalten.

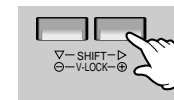

## 7 Einzelbildschaltung

- Drücken Sie die P/STILL Taste.
- Der Ton ist nicht zu hören.
- Wenn Sie JOG dauernd betätigen, wird jeweils nur ein Bild angezeigt.
- Drücken Sie die Wiedergabetaste, um auf normale Wiedergabe zurückzuschalten.



## Beim Zurückspulen des Bandes

- Stellen Sie den Zähler wieder auf Null (0000) durch Drücken der Taste CLEAR beim Start der Aufnahme oder der Wiedergabe. Drücken Sie die Speichertaste vom Zähler. Wenn Sie den SHUTTLE in Betriebsart Stop entgegen dem Uhrzeigersinn drehen nach der Aufnahme oder der Wiedergabe, hält die Kassette an bei der Anfangsposition (0000) der Aufnahme oder der Wiedergabe.

## DISPLAY(VORDERSEITE)



Anzeige des augenblicklichen Zählerwerksstands

Anzeige des Zählwerkspeichers

# AUFNAHME

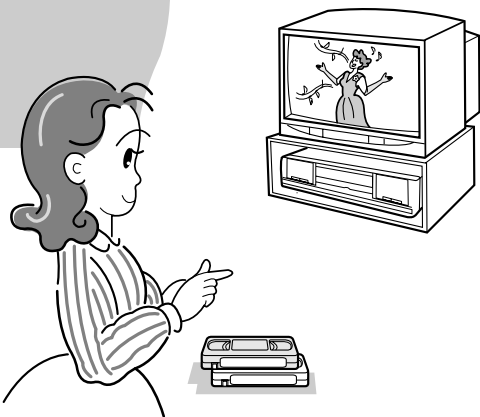

## Vor der Aufnahme einstellen

### Überprüfen Sie, ob die Uhrzeit richtig eingestellt ist.

- Für eine programmierte Aufnahme muss die Uhrzeiteinstellung stimmen
- Wenn Sie die Uhrzeit noch nicht eingestellt haben, beziehen Sie sich auf den Abschnitt Einstellung der Uhrzeit und des Datums (S.13)

### Befindet sich die Löschschildlasche noch an der Kassette?



#### Löschschildlasche vorhanden

- Das Band kann wieder bespielt werden

Löschschildlasche



#### Ohne Löschschildlasche

- Zum erneuten Aufnehmen müssen Sie die Öffnung mit Klebeband überdecken.

Klebeband



## HINWEIS

### Kondensation

- Wenn das Gerät plötzlich von einem kühlen an einen warmen Ort gebracht, an einem feuchten Standort installiert oder direkt der Kühlluft einer Klimaanlage ausgesetzt wird, können sich manchmal aufgrund des plötzlichen Temperaturwechsels Wassertröpfchen auf der Videokopftrommel bilden. Die Benutzung des Videorecorders in diesem Zustand kann eine Beschädigung des Geräts und des Bandes verursachen. In diesem Fall drücken Sie die Betriebstaste und lassen das Gerät ca. 1 bis 2 Stunden vor der Benutzung eingeschaltet.

# AUFNAHMESICHERUNG

Dieses Gerät bietet eine Aufnahmesicherungsfunktion und verschiedene Aufnahmefunktionen für Mehrzweckanwendungen einschliesslich Überwachung und Beobachtung. Sie sollten sich mit dem Betrieb vertraut machen.

Auswahlverfahren	Betriebsweise	Betriebsbeschreibung
Wenn Sie den Aufnahmebetrieb sichern wollen 	<ul style="list-style-type: none"> <li>• Stellen Sie den REC LOCK Schalter auf "REC LOCK".</li> </ul>	<ul style="list-style-type: none"> <li>• Drücken Sie Taste REC LOCK um Betriebsart REC LOCK zu starten. Die Anzeige REC LOCK leuchtet.</li> <li>• Bei Betriebsart REC LOCK können keine Tasten gedrückt werden, ausgenommen die Taste RESET.</li> <li>• Die Aufnahme wird auch nach Wiederherstellung der Stromversorgung fortgesetzt.</li> </ul>
	<ul style="list-style-type: none"> <li>• Drücken Sie REC LOCK nochmals.</li> </ul>	<ul style="list-style-type: none"> <li>• Die Leuchtanzeige REC LOCK erlischt.</li> </ul>

## Funktionen im Fall, dass das Band während der Aufnahme sein Ende erreicht

- \* Wiederholungsaufnahme nach automatischem Rückspulen.
- Wenn im Menü REPEAT ON gewählt wurde (Falls aber eine Alarmmeldung kommt, wird das Gerät die Kassette auswerfen und sich einschalten).
- \* Eingeschaltet nachdem die Kassette ausgeworfen wurde
- Falls das Bandende erreicht wird, ausser nach dem automatischen Zurückspulen.

# EINFACHES AUFNEHMEN

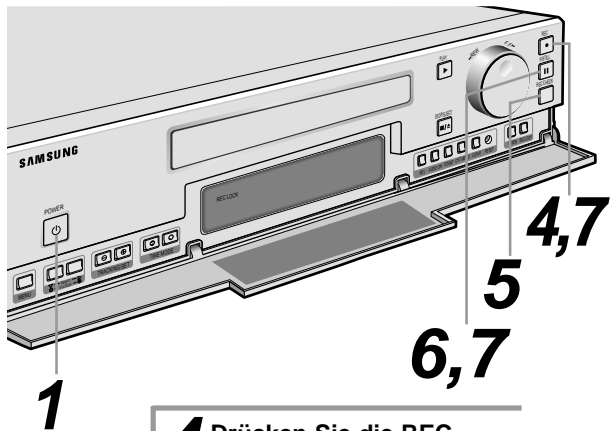

**1** Drücken Sie die Einschalttaste

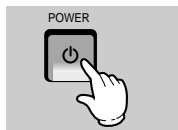

**2** Legen Sie die Kassette so ein, dass die Löschschutzlasche nach vorn zeigt.

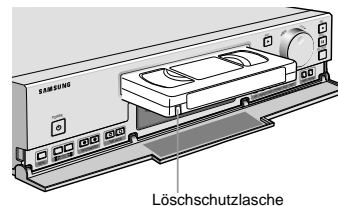

**3** Wählen Sie die Aufnahmegeschwindigkeit

- Aufnahmegeschwindigkeit wird im Hauptmenü oder mit TIME MODE ⊖ ⊕ gewählt.
- Die gewählte Aufnahmegeschwindigkeit wird im Display angezeigt.

**4** Drücken Sie die REC Taste

- Die Aufnahme beginnt
- Wenn die Löschschutzlasche fehlt, wird das Band gestoppt, der Alarmton ertönt fünfmal und die Kassette wird ausgeworfen.

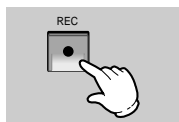

**5** Drücken Sie die REC CHECK Taste

- Sie können die Aufnahmequalität im Aufnahmemodus überprüfen. Der Videorecorder gibt die Aufnahme wieder, die wenige Sekunden vor Drücken der REC CHECK Taste gemacht wurde.

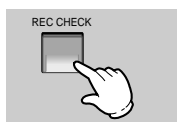

**6** Drücken Sie die P/STILL Taste

- Wenn die Pause länger als fünf Minuten dauert, wird die Kassette automatisch wiedergegeben zum Selbstschutz. Wenn die Unterbrechung länger dauert, drücken Sie bitte die Stopp-Taste.



**7** Drücken Sie die REC oder P/STILL Taste, um die Aufnahme fortzusetzen

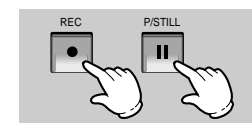

## HINWEISE

### Was ist der versehentliche Löschschutz?

- Hierbei handelt es sich um eine Einrichtung, die zum Schutz Ihrer Aufnahmen vor versehentlichem Löschen dient oder erneutes Aufnehmen erlaubt.

### Zum Schutz einer Aufnahme

- Entfernen Sie die Löschschutzlasche.

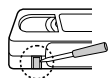

Löschschutzlasche

### Zum erneuten Aufnehmen

- Überdecken Sie die Öffnung mit Klebband.



Löschschutzlasche

Bevor die REC CHECK Funktion wirksam wird, muss die untenstehende Mindestaufnahmezeit vergangen sein.

ZEIT-MODUS	MINDESTAUFNAHMEZEIT	ZEIT-MODUS	MINDESTAUFNAHMEZEIT
L3H	5 Sekunden	72H	3 Minuten
L8H	15 Sekunden	120H	5 Minuten
L12H	30 Sekunden	168H	7 Minuten
L24H	1 Minute	240H	10 Minuten
36H	1 Minute 30 Sekunden	480H	20 Minuten
48H	2 Minuten	960H	40 Minuten

\*SVR-24JP hat nur L3H, L8H, L12H und L24H.

## Aufnahmezeitabelle

- Verwenden Sie nur Kassetten mit dem **VHS** Zeichen

- Dieses Gerät ist für E-180 Kassetten gedacht.
- Benutzen Sie womöglich immer E-180 Kassetten für die Aufnahme.
- SVR-24JP hat nur L3H, L8H, L12H und L24H.

Kassetten-typ	Maximale Aufnahmezeit											
	L3H	L8H	L12H	L24H	36H	48H	72H	120H	168H	240H	480H	960H
E-240	4Stunden	12stunden	20Stunden	36Stunden	52Stunden	68Stunden	100Stunden	164Stunden	228Stunden	324Stunden	644Stunden	1284Stunden
E-180	3Stunden	9Stunden	15Stunden	27Stunden	39Stunden	51Stunden	75Stunden	123Stunden	171Stunden	243Stunden	483Stunden	963Stunden

# SERIENAUFNAHME



Hierbei handelt es sich um eine bedienungsfreundliche Funktion, durch die zwei oder mehr Videorecorder miteinander verbunden werden. Das zweite Gerät beginnt mit der Aufnahme, wenn das Band im ersten Gerät zuende ist.

Anschlussverfahren	Betriebsweise	Betriebsbeschreibung
Siehe Anschlussverfahren zur Serienaufnahme (S.37)	<ul style="list-style-type: none"> <li>Wählen Sie Nr.4 auf dem MENU</li> <li>Wählen Sie "ON" für SERIES, indem Sie die SHIFT ▽ und ▷ Taste benutzen.</li> </ul>	<ul style="list-style-type: none"> <li>Wenn das Band im ersten Gerät während der Aufnahme sein Ende erreicht, beginnt das zweite Gerät mit der Aufnahme. Wenn das Band im zweiten Gerät während der Aufnahme sein Ende erreicht, beginnt das nächste Gerät, soweit angeschlossen, mit der Aufnahme.</li> <li>Wenn der Serienaufnahmemodus gewählt ist, nimmt das zweite Gerät die Aufnahme vor, selbst wenn das erste Gerät ausgeschaltet wird.</li> <li>Wenn ein kontinuierlicher Alarmton ertönt, kann dieser nur durch Drücken einer Taste gelöscht werden.</li> </ul>

# ALARMAUFNAHME

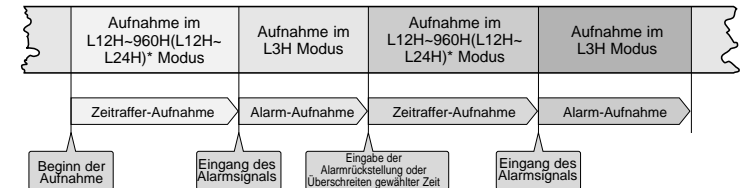
Wenn der Videorecorder an eine Anlage mit Alarmabgabe wie eine Bildumsteuereinrichtung, einen Bewegungsmelder oder Türschalter angeschlossen wird, arbeitet der Videorecorder bei Eingang des Alarms entsprechend der Zeit und des Modus, die auf dem ALARM REC Menü gewählt wurden. SVR-24JP hat nur Betriebsart L3H/L12H/L24H für ALARM REC. Das untenstehende Diagramm bezieht sich auf L3H für ALARM REC.

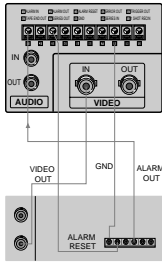

Anschlussverfahren	Betriebsverfahren	Betriebsbeschreibung
<p>Schließen Sie Alarmabgabegeräte wie folgt an:</p>  <p>(Siehe S.37)</p>	<ul style="list-style-type: none"> <li>Wählen Sie MODE und DURATION auf dem ALARM REC SETUP bei Einstellung von MENU3 (Siehe Alarmaufnahme-Einstellung(ALARM REC SETUP, Seite 16)</li> <li>Wenn Sie einen BILDUMWANDLER anschließen, sollte der Schalter auf AUTO stehen.</li> </ul>	<ul style="list-style-type: none"> <li>AUTO: Die Alarmaufnahmezeit wird automatisch durch Eingang des Alarmsignals bestimmt. (1 min)</li> <li>20sec-5min: Alarmaufnahme wird 20 Sekunden-5 Minuten nach dem Alarmsignal gemacht.</li> <li>TAPE END: Die Alarmaufnahme läuft nach Eingang des Alarmsignals bis zum Bandende.</li> <li>Wenn das Alarmsignal eingeht, leuchtet die  auf dem Display auf.</li> <li>Wenn die Alarmaufnahme beendet ist, blinkt die  auf dem Display auf.</li> <li>Wenn Sie den Alarm während der Alarmaufnahme löschen wollen, stellen Sie für mindestens 0,5 sec. eine Verbindung zwischen der Alarmlöschung und der Alarmmeldung her. Wenn die Alarmlöschung eingegeben wird, wird die Alarmaufnahme abgebrochen.</li> <li>Wenn ein Alarmsignal eingeht und BUZZER ON auf dem Menü gewählt wurde, ertönt der Alarmsummer kontinuierlich. Drücken Sie irgendeine Taste, um den Summer auszuschalten.</li> </ul>

## HINWEISE

### RESET Taste

- Benutzen Sie diese Taste, wenn der Videorecorder oder das Display nicht normal funktionieren, selbst wenn das Gerät eingeschaltet ist.
- Die RESET Taste befindet sich auf der rechten Seite der Bedienkonsole.
- Drücken Sie die RESET Taste mit einer Kugelschreiber- oder Bleistiftspitze.

### Wenn Sie die RESET Taste drücken

- Werden alle eingegebenen Informationen, wie Einstellzeit einer Aufnahmevorprogrammierung, Uhrzeit und Alarminformationen, gelöscht.
- Wird das Gerät ausgeschaltet und es erscheint überhaupt kein Bild. Wenn das Gerät wieder eingeschaltet wird, blinkt  auf der Anzeige des Bildschirms auf.
- Wird die Uhrzeit gelöscht und muss wieder eingestellt werden.



# ALARMFUNKTIONEN

Die AlarmpFunktionen sind Aufnahmealarm, Alarm prüfen, Alarm löschen und Zählerspeicher Alarm. (Siehe Alarmaufnahme auf Seite 32)

## ÜBERPRÜFUNG DER ALARMAUFNAHME

### 1 Drücken Sie die Taste MENU

1. Bringen Sie mit der Taste SHIFT ▽ das Zeichen ► in Position "ALARM REC SETUP/RECALL".
2. Drücken Sie die Taste SHIFT ▷ und dann wird "ALARM RECALL" angezeigt.
3. Drücken Sie die Taste MENU, nachdem Sie die Aufnahme überprüft haben.

- Wenn keine Alarmaufnahme vorgenommen wurde, erscheint keine Anzeige auf dem Bildschirmdisplay.
- Der ALARM RECALL Bildschirm führt die sechs jüngsten unter Alarm aufgenommenen Ereignisse mit jeweiliger Datums- und Zeitangabe auf.
- Wenn am 25. Dezember 2001 ein Alarm um 12:00, 13:00, 15:00, 17:00 und 19:00 Uhr aufgenommen wurde.

ALARM RECALL			
YEAR	DATE	TIME	
1	2001	12/25	19:00:00
2	2001	12/25	17:00:00
3	2001	12/25	15:00:00
4	2001	12/25	13:00:00
5	2001	12/25	12:00:00
6			

END:MENU

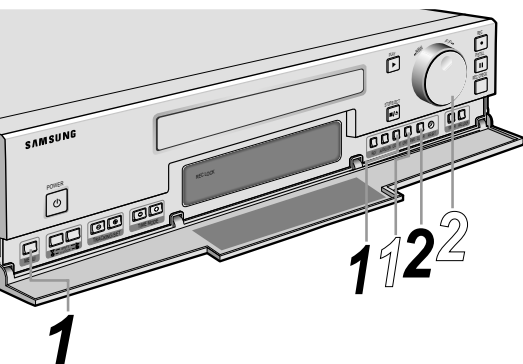

### HINWEIS

#### Anzeige der Betriebszeit

- Wenn das Display 0000 anzeigt, drücken Sie die COUNTER Taste zweimal. Die Betriebszeit wird dann auf dem Display angezeigt. Beispiel) eine Betriebszeit von 11 Stunden.

0011 HOUR

- Wenn die COUNTER Taste bei der Überprüfung der Betriebszeit nicht innerhalb von 5 Sekunden gedrückt wird, kehrt das Display wieder in den Zustand vor Überprüfung der Betriebszeit zurück.

## ALARMZÄHLWERKSPEICHER

### 1 Drücken Sie CNT.MEMO

- Drücken Sie die Taste CNT. MEMO zweimal, auf der Vorderseite wird dann "A. MEMO" angezeigt.



### 2 Drehen Sie den SHUTTLE im Uhrzeigersinn oder entgegen dem Uhrzeigersinn

- Hierdurch wird die Kassette vorwärts (oder rückwärts) gespult. Bei der ersten Alarmaufnahme in Betriebsart L3H macht diese zuerst 5 Sekunden Pause und bleibt dann stehen



## ALARMLÖSCHUNG

### 1 Beispiel) Wenn eine Alarmaufnahme unter Nr. 12 gemacht wird. Drücken Sie die COUNTER Taste.

- An der zählwerkstelle auf dem Display wird A-12 angezeigt.
- Von "A-12", zeigt "12" die Anzahl der Alarmaufnahmen an.
- Es ist möglich, bis zu "A-99" anzugeben.
- Wenn die Alarmaufnahme gemacht wird, blinkt die "A" auf dem Display auf.



### 2 Drücken Sie die CLEAR Taste

- Die Zählwerkstelle auf dem Display gibt "A-00" an.
- Die "A" wird ausgeschaltet.
- Wenn Sie die CLEAR Taste drücken, während der Alarmprüfbildschirm gezeigt wird, werden allen Daten und Zeitangaben im Speicher gelöscht.



### HINWEIS

#### In den folgenden Fällen ertönt der Alarm fünfmal:

- Wenn eine Kassette ohne Löschschildtasche eingelegt wird.
  - Wenn das Seriensignal eingegeben wird. (longer Ton)
  - Wenn das Alarmsignal eingegeben wird.
  - Wenn die Aufnahmetaste gedrückt wird.
  - Wenn die TIMER Taste gedrückt wird.
- Wenn die REC Taste bei ausgeworfenem Band gedrückt wird.
- Wenn das Alarmsignal während einer Alarmaufnahme eingegeben wird.

#### In den folgenden Fällen ertönt der Alarm kontinuierlich:

- Wenn das Band im Aufnahmemodus sein Ende erreicht.
- Wenn das Alarmsignal zur Alarmaufnahme eingegeben wird.
  - Wenn die Alarmaufnahme abgeschlossen ist, wird der Alarm gelöscht.
  - Der Alarm wird durch Drücken irgendeiner Taste gelöscht.
  - Wenn das Alarmsignal bei ausgeworfener Kassette eingegeben wird (longer Ton).

#### Automatische Wiederholungsaufnahme

- Wenn das Band, nachdem es sein Ende erreicht hat, zurückgespult worden ist, läuft die Aufnahme wieder an. (Der Alarm ertönt nur während des Zurückspulens.)
- Wenn eine Alarmaufnahme gemacht wird, wird das Band ausgeworfen.

# BEDIENUNGSFREUNDLICHE FUNKTIONEN

Das Verständnis der folgenden Funktionen ermöglicht Ihnen einfachen Informationszugang.

Anschlussverfahren	Betriebsverfahren	Betriebsbeschreibung																												
Wenn Sie schnell das Band ab der Stelle der Alarmaufnahme betrachten wollen.	Stellen Sie das A.MEMO Display unter Verwendung der CNT.MEMO Taste ein. Drehen Sie dann den Shuttle zum Zurückspulen.	Die Stelle der Alarmaufnahme wird festgestellt und der Videorecorder stellt sich für 5 Sekunden auf Pause. Das Band wird wiedergegeben, wenn die Wiedergabetaste gedrückt wird. Wird die Taste nicht innerhalb von 5 Sekunden gedrückt, wird das Band automatisch gestoppt.																												
Wenn Sie schnell Aufnahmetag und -zeit der Alarmaufnahme erfahren wollen.	Drücken Sie die Taste MENU in Betriebsart Stop. Wählen Sie ALARM RECALL mit den Tasten SHIFT ▾ und ▷.	Der Monitor zeigt das folgende.  <div style="border: 1px solid black; padding: 5px; width: fit-content; margin: 0 auto;"> <p style="text-align: center;">ALARM RECALL</p> <table border="1" style="width: 100%; border-collapse: collapse;"> <thead> <tr> <th></th> <th>YEAR</th> <th>DATE</th> <th>TIME</th> </tr> </thead> <tbody> <tr> <td>1</td> <td>2001</td> <td>12/25</td> <td>19:00:00</td> </tr> <tr> <td>2</td> <td>2001</td> <td>12/25</td> <td>17:00:00</td> </tr> <tr> <td>3</td> <td>2001</td> <td>12/25</td> <td>15:00:00</td> </tr> <tr> <td>4</td> <td>2001</td> <td>12/25</td> <td>13:00:00</td> </tr> <tr> <td>5</td> <td>2001</td> <td>12/25</td> <td>12:00:00</td> </tr> <tr> <td>6</td> <td></td> <td></td> <td></td> </tr> </tbody> </table> <p style="text-align: right;">END:MENU</p> </div>		YEAR	DATE	TIME	1	2001	12/25	19:00:00	2	2001	12/25	17:00:00	3	2001	12/25	15:00:00	4	2001	12/25	13:00:00	5	2001	12/25	12:00:00	6			
	YEAR	DATE	TIME																											
1	2001	12/25	19:00:00																											
2	2001	12/25	17:00:00																											
3	2001	12/25	15:00:00																											
4	2001	12/25	13:00:00																											
5	2001	12/25	12:00:00																											
6																														
Wenn Sie die Anzahl der Alarmaufnahmen wissen möchten.	Wenn Sie die COUNT Taste einmal drücken, wird das Alarmzählwerk auf dem Display angezeigt. Beispiel) A-11	Die Ziffern des Alarmzählwerks geben an, wieviele Alarmaufnahmen gemacht wurden. Bis zu 99 Aufnahmen sind möglich. A-11 zeigt an, dass 11 Alarmaufnahmen gemacht wurden.																												
Wenn Sie automatisch die Kameraeingabe von Fremdgeräten herüberschalten wollen (unter Verwendung der (Auslöser-) Triggerfunktion).	Schliessen Sie den Triggerausgang (Auslöser) der Fremdgeräte an. Siehe Anschlussverfahren (S.36) Nehmen Sie im Zeitraffermodus auf.	Dieser Videorecorder nimmt die Eingabe jeder Kamera von Bild zu Bild, von Halbbild zu Halbbild auf und schaltet dann um.																												
Wenn Sie schnell das in Zeitraffermodus aufgenommene Bild betrachten wollen [Wenn im L8H-960H(L8H-L24H)* Modus aufgenommen].	Drücken Sie die TIME MODE Taste, um auf "3H" Modus einzustellen. Drücken Sie dann die Wiedergabetaste.																													

# ANSCHLUßVERFAHREN

## Eine anschliessen

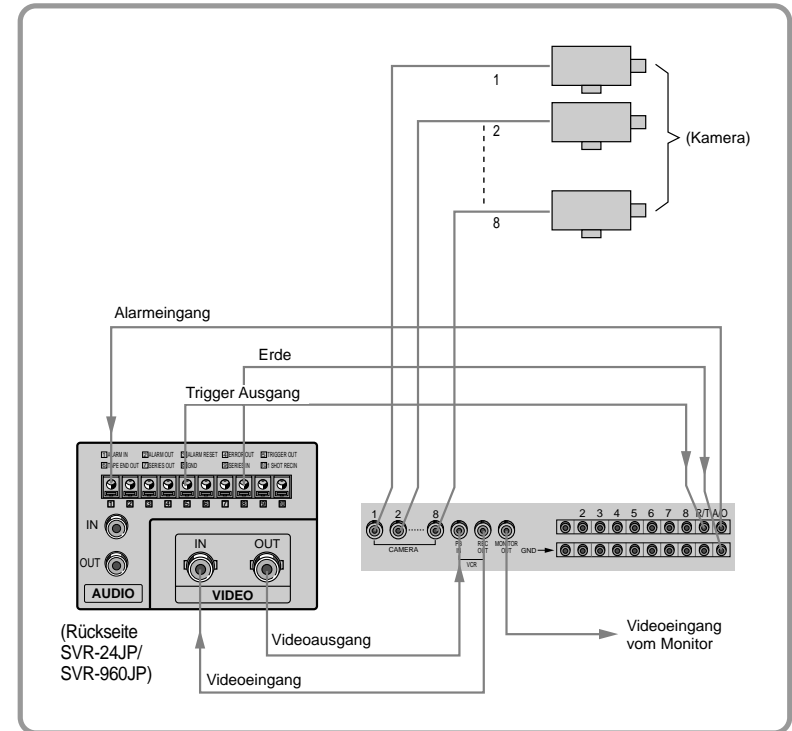

- Siehe Bedienungsanleitung für ausführliche Informationen.
- R/T: Aufnahmeauslöser(REC TRIGGER)-Eingang
- A/O: Alarmausgang

- Wenn Sie eine anschliessen, sollte ALARM DURATION auf Position "AUTO" stehen.
- Sie brauchen den ALARM OUT, ALARM RESET-Eingang des Videos nicht anzuschliessen.

# SERIENAUFNAHME, ALARMANSCHLÜSSE

## Anschluss zur Serienaufnahme

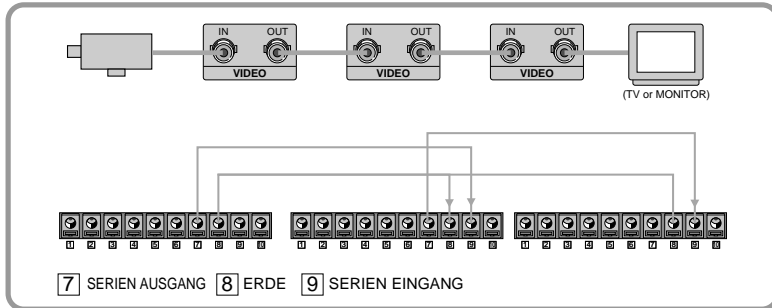

- Wählen Sie SERIES REC ON auf dem Menü. (Siehe S.17, Aufnahmemodus-Einstellung)
- Schliessen Sie den ersten Serienausgang an den zweiten Serieneingang an, sowie die erste Serienerdung an die zweite Serienerdung.
- Schliessen Sie den zweiten Serienausgang an den nächsten Serieneingang an, sowie die zweite Serienerdung an die nächste Serienerdung.

## Anschluss zur Alarmaufnahme

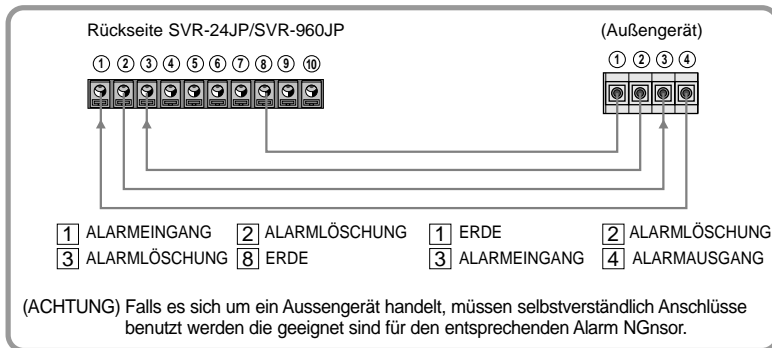

- Im Falle des Außengeräts ist es nicht erforderlich, einen Anschluss vorzunehmen, wenn es keinen Alarmlöschausgang und Alarmeingang gibt.

# WARTUNG

Falls die Bildanzeige nicht scharf ist, benutzen Sie die Reinigungskassette.

Falls die Reinigungskassette schon zu oft benutzt wurde, ist dies schädlich für den Videokopf.

**1** Geben Sie sechs bis sieben Tropfen der Videokopfreinigungslösung auf die Reinigungskassette.

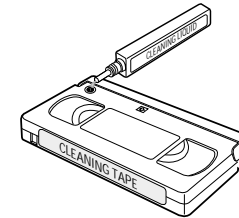

**2** Legen Sie die Reinigungskassette ein und drücken Sie auf PLAY.

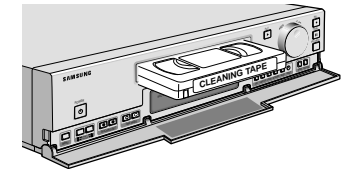

**3** Nach etwa 15 Sekunden drücken Sie auf STOP um den Vorgang zu beenden.

- Wenden Sie die Reinigungskassette nochmal an, wenn kein normales Bild erscheint.



### Der Videokopf muss unter den folgenden Bedingungen ausgetauscht werden

- Das Bild auf dem Bildschirm ist undeutlich, weil der Kopf aufgrund extensiven Gebrauchs abgenutzt ist.
- Der Kopf kann durch mehrmalige Verwendung beschädigter oder defekter Kassetten oder der Reinigungskassette abgenutzt sein.
- Die Lebensdauer des Videokopfes ist aufgrund der Umgebungsbedingungen (Temperatur, Feuchtigkeit, Staub, usw.) unterschiedlich. Der Videokopf sollte jedoch nach einer Nutzung von mehr als 3.000 Stunden ausgetauscht werden

### Wenn das Wiedergabebild verrauscht ist

1. Drücken Sie als erstes die TRACKING Taste.
2. Überprüfen Sie, ob der Bildausgang richtig angeschlossen ist.
3. Legen Sie die Reinigungskassette ein. Wenn sich das Bild selbst nach Wiederholung der obigen Verfahren nicht verbessert, wenden Sie sich an Ihren Händler oder den Kundendienst.

# FEHLERSUCHE

Überprüfen Sie das folgende, bevor Sie sich an den Kundendienst wenden.

## Keine Funktion

- Überprüfen Sie, ob das Netzkabel angeschlossen ist.
- Drücken Sie die RESET Taste auf der Gerätevorderseite.

31

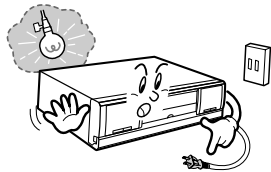

## Keine Aufnahme oder Wiedergabe

- Sehen Sie nach, ob eine Kassette eingelegt worden ist.
- Ziehen Sie den Netzstecker und schliessen Sie ihn dann wieder an. Drücken Sie die RESET Taste auf der Gerätevorderseite.

31

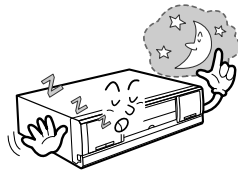

## Die Bildqualität ist schlecht mit starkem Rauschen

- Überprüfen Sie, ob die Kassette mit einem anderen Videorecorder aufgenommen wurde.
- Überprüfen Sie, ob der Videokopf verschmutzt ist.
- Drücken Sie die "TRACKING" Taste auf der Gerätevorderseite, um den Spurlageregler zu verstellen oder reinigen Sie den Videokopf mit einer Reinigungskassette.

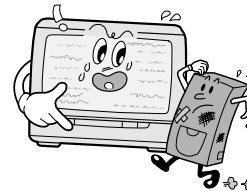

## Kassette lässt sich nicht auswerfen

- Drücken Sie die Einschalttaste, dann die Auswurf Taste, wenn sich der Videorecorder einschaltet.
- Prüfen Sie, ob die programmierte Aufnahme eingestellt ist.

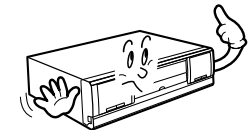

## Kein Bild

- Überprüfen Sie, ob die Eingangsauswahl des Monitors richtig angeschlossen ist.
- Überprüfen Sie, ob der Bildeingang/-ausgang auf der Geräterückseite ordnungsgemäss angeschlossen ist.
- Überprüfen Sie, ob der Videorecorder ans Netz angeschlossen ist.



## Keine Aufnahme

- Überprüfen Sie, ob die Löschschutzlasche aus der Kassette herausgebrochen worden ist. Verwenden Sie eine Kassette, deren Löschschutzlasche vorhanden ist. Wenn die Löschschutzlasche aus der Kassette herausgebrochen worden ist, überdecken Sie die Öffnung mit einem Klebeband.
- Überprüfen Sie, ob das Band zuende ist. Verwenden Sie eine andere Kassette oder spulen Sie das Band zurück.
- Sehen Sie nach, ob die P/STILL Taste gedrückt worden ist. Geben Sie die P/STILL Taste frei.
- Stellen Sie sicher, dass Zeit und Datum des Videorecorders eingestellt sind (Siehe Aufnahme)

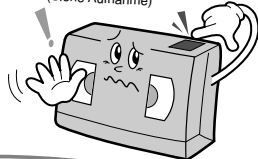

## Keine Timergesteuerte Aufnahme

- Überprüfen Sie, dass die timergesteuerte Aufnahme richtig eingestellt ist
- Überprüfen Sie, dass die Zeit am Videorecorder richtig eingestellt ist
- Überprüfen Sie, ob der Strom ausgefallen ist.
- Stellen Sie sicher, dass die "⌚" Anzeige auf der Konsole leuchtet.

19-20

13

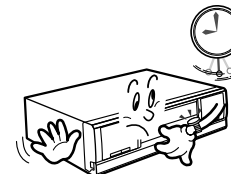

# FEHLERSUCHE (FORTSETZUNG)

# FEHLERSUCHE (FORTSETZUNG)

Störung	Überprüfung und Einstellung
Kassette lässt sich nicht einlegen	<ul style="list-style-type: none"> <li>• Sehen Sie nach, ob der Netzstecker in der Steckdose sitzt.</li> <li>• Sehen Sie nach, ob bereits eine Kassette eingelegt worden ist.</li> <li>• Legen Sie die Kassette so ein, dass das Fenster oben ist (Siehe S.21).</li> </ul>
Kassette lässt sich nicht auswerfen.	<ul style="list-style-type: none"> <li>• Prüfen Sie, ob das Gerät eingeschaltet ist. Wenn diese Funktion ausgeschaltet ist, drücken Sie die Einschalttaste und dann die Auswurf-taste.</li> </ul>
Keine programmierte Aufnahme.	<ul style="list-style-type: none"> <li>• Überprüfen Sie, ob der Programmaufnahmeeingang richtig eingestellt ist.</li> <li>• Sehen Sie nach, ob die Uhrzeit richtig eingestellt ist.</li> <li>• Sehen Sie nach, ob der Strom ausgeschaltet ist.</li> <li>• Überprüfen Sie, ob  auf dem Display leuchtet.</li> </ul>
Keine Montage durch andere Geräte.	<ul style="list-style-type: none"> <li>• Überprüfen Sie, ob die Anschlüsse richtig vorgenommen wurden.</li> </ul>
Die Aufnahmetaste funktioniert nicht.	<ul style="list-style-type: none"> <li>• Überprüfen Sie, ob das Gerät zur Aufnahme reserviert ist. Sie brauchen nur die Einschalttaste zu drücken.</li> <li>• Die Taste kann nicht gedrückt werden, falls der Schalter REC LOCK auf "ON"geschaltet ist". (Wenn Sie die Taste drücken wollen, stellen Sie den REC LOCK Schalter auf "OFF" und drücken dann die Taste.)</li> </ul>
Das Wiedergabebild rauscht.	<ul style="list-style-type: none"> <li>• Drücken Sie zur Spurlageeinstellung die "TRACKING" Taste. Stellt sich keine Verbesserung ein, reinigen Sie den Videokopf mit einer Reinigungskassette.</li> </ul>

• Wenden Sie sich im Falle anderer Probleme an den Kundendienst.

# TÄGLICHE ÜBERPRÜFUNGEN

**Dieser Videorecorder ist zum Gebrauch auf regelmässiger Basis konzipiert. Überprüfen Sie deshalb den Zustand des Videorecorders täglich vor dem Gebrauch.**

- Sollte der Betrieb nicht normal sein oder es Schwierigkeiten bei der täglichen Überprüfung des Videorecorders geben, führen Sie entsprechend der Fehlersuche auf S. 39-41 die angemessenen Massnahmen durch.
- Sollten sich der anormale Betrieb oder das Problem nicht beheben lassen, ziehen Sie den Netzstecker und wenden Sie sich an Ihren Händler.

## Tägliche Überprüfungen

- 1 Schalten Sie den Videorecorder ein.**

  - Überprüfen Sie, ob die Bildqualität auf dem Fernsehmonitor gut ist.
  - Überprüfen Sie, ob Zeit und Datum richtig eingestellt sind.
- 2  Spulen Sie einen kleinen Teil einer am vorherigen Tag aufgenommenen Kassette zurück.**
- 3  Drücken Sie die PLAY Taste zur Wiedergabe.**

  - Überprüfen Sie, ob es bei der Wiedergabe irgendwelche Probleme gibt.
  - Überprüfen Sie, ob aufgenommene Zeit und Datum richtig eingestellt sind.
- 4  Stellen Sie Wiedergabezeit auf "L3H".**
- 5 Im Falle Übermässigen Rauschens auf dem Bildschirm**

  - Reinigen Sie den Videokopf mit einer Reinigungskassette.

# BEVOR SIE DEN TECHNIKER RUFEN

## 1 Unsachgemäße Behandlung durch den Benutzer liegt ausserhalb der Garantie:

Starke Stösse.  
Videokopfbeschädigung durch unsachgemäße Reinigung.  
Fremdstoffe im Gerät.  
Unberechtigte interne Modifikationen durch den Benutzer.  
Gebrauch bei hoher oder niedriger Temperatur, hoher Feuchtigkeit oder in rauchgefüllter Umgebung.  
Anderer als der in der Anleitung beschriebene Betrieb.  
Verwendung anderer als der für das Gerät vorgeschriebenen Stromquellen.

## 2 Bedienung des Zeitzählwerks

Bitte beachten Sie, dass es eine maximale Zeit von 9999 anzeigt.  
Siehe die Alarmfunktion für den ordnungsgemässen Betrieb.

## Tabelle zu Reinigung, Schmierung und Auswechslung der Hauptzubehöerteile

- Die Werte in dieser Tabelle beziehen sich auf normale Temperatur und Feuchtigkeit. Bei extremen Bedingungen ist eine häufigere Kontrolle erforderlich.
- Die Lebensdauer der Zylinder-Einheit ist von den Betriebsbedingungen abhängig.
- Wenn Sie Fragen haben sollten, wenden Sie sich bitte an einen autorisierten Techniker.

▲ : Reinigung ● : Kontrolle & Auswechslung bei ◆ : Bedarf : Ölen ◎ : Auswechslen der

	500	1000	2000	3000	4000	5000	6000	8000	10000
BANDFÜHRUNGSTIFTE	▲	▲	▲	▲	▲	▲	▲	▲	▲
ZYLINDER-EINHEIT	▲	●	●	●	●	●	●	●	◎
ANDRUCKROLLE	▲	▲	▲	▲	▲	●	●	●	◎
CAPSTANMOTOR	▲	▲	▲	▲	▲	▲	▲	▲	◎
RIEMENSCHLEIBE			●	●	●	●	●	●	◎
MAGNETBREMSE-EINHEIT						●	●	●	◎

### \*Hinweis

- Zur Reinigung der Zubehöerteile verwenden Sie bitte ein Tuch und etwas Alkohol (Lösungsmittel).
- Nach der Reinigung benutzen Sie Videokassetten erst dann, wenn der Alkohol vollkommen getrocknet ist.
- Wir empfehlen Ihnen, Öl [EP-56] oder Lösungsmittel zu verwenden.
- Nach der Reinigung mit Alkohol sollten ein oder zwei Tropfen Öl aufgetragen werden.
- Tragen Sie regelmäßig Öl auf (nach jeder Reinigung).
- Übermäßiges Auftragen von Öl kann Funktionsstörungen verursachen.

# TECHNISCHE DATEN

<b>Aufnahmeverfahren</b>	Schrägspuraufzeichnung mit Rotationskopf, Luminanzsignal FM-Aufzeichnung, Farbbildsignal über umgewandelte Direktaufzeichnung
<b>Videoformat</b>	PAL
<b>Bandgeschwindigkeit</b>	23,39 mm/sec (Betriebsart L3H; E-180)
<b>Verwendbare Videokassette</b>	<b>VHS</b> Videokassette
<b>Aufnahmedauer</b>	L3H/L8H/L12H/L24H/000H : SVR-24JP L3H/L8H/L12H/L24H/36H/48H/72H/120H/168H/240H/480H/960H/ 000H : SVR-960JP
<b>Rückspulzeit</b>	Etwa 100 Sekunden (E-180 Kassette, Rückspulzeit)
<b>Bildeingang/-ausgang</b>	1,0 Vp-p (unsymmetrisch) 75
<b>Bild-Rauschabstand</b>	Über 42dB (L3H Aufnahme)
<b>Audio-Eingangspegel</b>	-8dB (Betriebsart L3H)
<b>Audio-Ausgangspegel</b>	-8dB (Betriebsart L3H)
<b>Audio-Rauschabstand</b>	Über 40dB (L3H Aufnahme)
<b>Charakteristika der Tonfrequenz</b>	100-5.000Hz (L3H Aufnahme)
<b>Betriebsspannung</b>	AC 100-240V
<b>Nennfrequenz</b>	50-60Hz
<b>Leistungsaufnahme</b>	16W
<b>Umgebungstemperatur</b>	5°C ~ 40°C (41°F ~ 104°F)
<b>Aufstellungsbedingungen</b>	Betriebslage: Horizontal Relative Luftfeuchtigkeit: Unter 80%
<b>Abmessungen</b>	430mm (B) x 97mm (H) x 294mm (T)
<b>Gewicht</b>	4 kg
<b>Zubehör</b>	Bedienungsanleitung



SVR-24JP  
SVR-960JP  
Videoregistratore a  
intervalli fissi

Istruzioni per  
l'Installazione e l'Uso

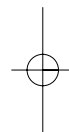

# IMPORTANT SAFEGUARDS

1. Leggere le istruzioni - Prima di mettere in funzione l'apparecchio è necessario leggere tutto il materiale informativo e le avvertenze relative alla sicurezza.
2. Conservare le istruzioni - Il manuale di istruzioni e le avvertenze relative alla sicurezza devono essere conservati in un posto accessibile per riferimento futuro.
3. Seguire le Avvertenze - Tutte le avvertenze riportate sull'apparecchio e nelle istruzioni d'uso devono essere seguite alla lettera.
4. Seguire le Istruzioni - È necessario seguire tutte le istruzioni di esercizio e uso.
5. Pulizia - Staccare l'apparecchio dalla presa della corrente prima di procedere con la pulizia. Non usare detersivi liquidi o aerosol. Per pulire usare un panno umido.
6. Accessori - Non usare accessori che non siano stati consigliati dal fabbricante dell'apparecchio, poiché potrebbero creare pericolo.
7. Acqua e Umidità - Non usare questo apparecchio vicino all'acqua - per esempio, vicino una vasca da bagno, un lavandino, lavello, bacinella, in uno scantinato bagnato, vicino ad una piscina, in un'installazione all'esterno non protetta o in qualsiasi zona che possa essere classificata come zona bagnata.
8. Accessori - Non posizionare l'apparecchio su un supporto instabile, staffa o treppiede, o sostegno. L'apparecchio potrebbe cadere causando gravi lesioni alla persona e danni sen all'apparecchio stesso. Usare solamente con un supporto, treppiede, staffa o sostegno consigliati dal produttore, o venduti con l'apparecchio stesso. Qualsiasi montaggio effettuato sull'apparecchio deve essere effettuato seguendo alla lettera le istruzioni del fabbricante. Una combinazione di apparecchio e carrello dovrebbe essere sempre spostata facendo la massima attenzione. Fermate improvvisi, forza eccessiva, e superfici irregolari, possono far capotare la combinazione di carrello e apparecchio.
9. Ventilazione - Le fessure, dove presenti, sono state fornite al fine di provvedere ad un'adeguata ventilazione ed assicurare un funzionamento corretto dell'apparecchio e per impedire il surriscaldamento. Queste fessure non devono essere né bloccate né coperte. L'apparecchio può essere collocato in uno spazio racchiuso solamente se viene fornita una adeguata ventilazione ed a patto che le istruzioni del fabbricante vengano seguite alla lettera.
10. Fonte di Alimentazione - Usare per questa apparecchio solamente il tipo di alimentazione indicato sulla targhetta dell'apparecchio stesso. Se non si è sicuri del tipo di alimentazione che si andrà ad usare, consultarsi con il proprio rivenditore o ente locali di erogazione di energia elettrica.
11. Messa a Terra o Polarizzazione - È possibile che l'apparecchio sia provvisto di una spina di rete polarizzata per la corrente alternata (una spina fornita di una lama più larga dell'altro). Questa spina potrà essere inserita nella presa di alimentazione per un solo verso. Questa è una funzione di sicurezza, provate a invertire la spina. Se la spina non entra nella presa, contattate un elettricista per sostituire la vostra presa obsoleta. Non interferite con la spina polarizzata annullandone lo scopo. In alternativa, l'unità potrebbe essere fornita di una spina a tre poli con filo di terra, una spina fornita di un terzo spinotto per la terra (per la terra). Questa spina potrà essere inserita solamente in una presa fornita di terra. Questa è una funzione di sicurezza. Se la spina non entra nella presa, contattate un elettricista per sostituire la vostra presa obsoleta. Non interferite con la spina fornita di presa di terra annullandone lo scopo.
12. Protezione del Cavo di Alimentazione - I cavi di alimentazione devono essere disposti in modo che non ci si possa camminare sopra, o schiacciati da elementi che vi vengano collocati sopra, facendo particolare attenzione ai cavi, le spine, alloggiamenti ed il punto in cui escono dall'apparecchio.
13. Linee Elettriche - Un impianto installato all'esterno non deve essere installato nelle vicinanze di linee elettriche o circuiti aerei, o in posizioni dove possa cadere all'interno di questi tipi di linee o circuiti. Nell'installazione di un impianto esterno, fare molta attenzione che non entri in contatto con questo tipo di linee di alimentazione o circuiti poiché il contatto con questi può essere fatale. Solo modelli U.S.A. - fare riferimento al National Electrical



- Code Articolo 820 per quanto riguarda l'installazione di impianti CATV.
14. Sovraccarico - Non sovraccaricare le prese e cavi di prolunga poiché questo può causare rischi di folgorazione o incendio.
  15. Inserimento di Oggetti o Versamento di Liquidi - Non spingere mai oggetti di alcun tipo attraverso le aperture di questo apparecchio poiché potrebbero entrare in contatto con punti pericolosi sotto tensione o mettere in corto circuito elementi che potrebbero provocare incendio o folgorazione. Non versare mai liquidi di alcun tipo sull'apparecchio.
  16. Manutenzione - Non cercare mai di provvedere da soli alla manutenzione di questo apparecchio poiché l'apertura e rimozione delle protezioni potrebbe esporvi a tensioni pericolose o altri pericoli. Fare eseguire tutti gli interventi di manutenzione a personale tecnico qualificato.
  17. Danni che Richiedono Assistenza - Staccare l'apparecchio della presa di alimentazione e fare eseguire l'intervento di assistenza da personale tecnico qualificato quando si verificano le seguenti condizioni:
    - a. Quando il cavo di alimentazione o la spina sono danneggiati.
    - b. Nel caso liquido sia stato versato sull'apparecchio o vi siano stati introdotti corpi estranei.
    - c. Se l'apparecchio è stato esposto alla pioggia o acqua.
    - d. Se l'apparecchio non funziona normalmente nonostante si seguano le istruzioni d'uso. Regolare solamente i comandi trattati dalle istruzioni d'uso, poiché una regolazione scorretta degli altri comandi può causare danni, che spesso richiedono molto lavoro da parte di un tecnico qualificato per riportare l'apparecchio nelle condizioni normali di funzionamento.
    - e. Se l'apparecchio è caduto in terra o il rivestimento esterno è danneggiato
    - f. Un chiaro cambiamento nelle prestazioni dell'apparecchio indicano la necessità di manutenzione.
  18. Pezzi di Ricambio - Quando sono necessari pezzi di ricambio, accertarsi che il tecnico utilizzi pezzi di ricambio specificati dal fabbricante o che abbiano le stesse caratteristiche del pezzo originale. Sostituzioni non autorizzate possono causare incendio, folgorazione o altri pericoli.
  19. Controllo di Sicurezza - Dopo avere completato qualsiasi intervento di manutenzione o riparazione a questo apparecchio, chiedere al tecnico di effettuare i controlli di sicurezza per verificare che l'apparecchio si trovi nelle giuste condizioni di funzionamento.
  20. Messa a terra Coassiale - Quando viene collegato all'impianto un sistema esterno di cablaggio, verificare che il cavo sia messo a terra. Solo modelli U.S.A. - La sezione 810 del National Electrical Code, ANSINFPa No. 70-1981, fornisce informazioni relative alla giusta messa a terra di conduttori e strutture di sostegno, la messa terra del cavo coassiale su un'unità di scarica, collegamento a elettrodi di terra, ed i requisiti dell'elettrodo di terra.
  21. Fulmini - Per proteggere ulteriormente questa apparecchiatura durante i temporali o quando viene lasciata senza supervisione o non viene usato per un lungo periodo di tempo, staccare la spina di alimentazione dalla presa della corrente.
- INFORMAZIONE FCC & ICES**  
(Solo i modelli U.S.A e Canadesi)  
**AVVERTENZA** - Questa apparecchiatura è stata testata e trovata conforme ai limiti previsti per un dispositivo digitale della Classe B, in conformità alla Sezione 15 delle regole della FCC. Questi limiti sono stati disegnati al fine di fornire una protezione relativa ad interferenze dannose nelle installazioni residenziali. Questo apparecchio utilizza, genera e può irradiare radiofrequenze e, se non installato ed utilizzato in conformità alle istruzioni fornite, può causare interferenze dannose alle comunicazioni radio. Ciononostante non ci sono garanzie che tali interferenze non si possano verificare in alcuna installazione specifica. Se questo apparecchio causa interferenze dannose alla ricezione radiotelevisiva, fatto che può essere rilevato accendendo e spegnendo l'apparecchio, si invita l'utente a provare a risolvere l'interferenza seguendo una o più delle procedure elencate:  
- Orientare nuovamente o localizzare in una nuova posizione l'antenna

## Safety Precautions

**CAUTION**

RISK OF ELECTRICK SHOCK  
DO NOT OPEN!

**CAUTION: TO REDUCE THE RISK OF ELECTRICAL SHOCK, DO NOT OPEN COVERS. NO USER SERVICEABLE PARTS INSIDE. REFER SERVICING TO QUALIFIED SERVICE PERSONNEL.**

This label may appear on the bottom of the unit due to space limitations.

The lightning flash with an arrowhead symbol, within an equilateral triangle, is intended to alert the user to the presence of uninsulated "dangerous voltage" within the unit's enclosure that may be of sufficient magnitude to constitute a risk of electric shock to persons.

The exclamation point within an equilateral triangle is intended to alert the user to presence of important operating and maintenance (servicing) instructions in the literature accompanying the appliance.

**Warning**  
To prevent fire or shock hazard, do not expose units not specifically designed for outdoor use to rain or moisture.

**Attention:** Installation should be performed by qualified service personnel only in accordance with the National Electrical Code or applicable local codes.

**Power Disconnect.** Units with or without ON-OFF switches have power supplied to the unit whenever the power cord is inserted into the power source; however, the unit is operational only when the ON-OFF switch is in the On position. The power cord is the main power disconnect for all units.

## Securite

**ATTENTION**

RISQUE DE CHOC ELECTRIQUE,  
NE PAS OUVRIR.

**Danger: Pour éviter tout risque d'électrocution, ne pas ouvrir le boîtier. Il n'y a pas de pièces remplaçables à l'intérieur. Pour toute révision, s'adresser à un technicien spécialisé.**

Cet étiquette peut apparaître en dessous de l'appareil dû aux limitations d'espace.

L'éclair fléché dans un triangle équilatéral avertit l'utilisateur de la présence d'une haute tension non isolée à l'intérieur de l'appareil. Elle peut être d'une magnitude suffisante pour constituer un risque d'électrocution.

Le point d'exclamation à l'intérieur d'un triangle équilatéral avertit l'utilisateur de la présence d'instructions importantes d'utilisation et de maintenance dans la documentation accompagnant l'appareil.

**Attention**  
Pour éviter un incendie ou une électrocution, ne pas exposer les appareils qui ne sont pas conçus spécifiquement pour usage extérieur à la pluie ou à l'humidité.

**Attention:** L'installation doit être effectuée uniquement par du personnel de service qualifié conformément à la réglementation du Code Electrique National ou à la réglementation locale.

**Disjonction de l'alimentation.** Les appareils avec ou sans commutateur ON-OFF sont alimentés à chaque fois que le cordon d'alimentation est branché à la source d'alimentation; toutefois, les appareils disposant de commutateurs ON-OFF ne fonctionnent que lorsque le commutateur ON-OFF est sur la position ON. Le cordon d'alimentation est la disjonction d'alimentation principale pour tous les appareils.

CONFIGURAZIONE

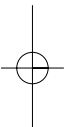



## Sicherheitsvorkenhrungen

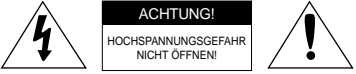

**ACHTUNG!**  
HOCHSPANNUNGSGEFAHR  
NICHT ÖFFNEN!

Warnung: Verhindern Sie einen möglichen Elektroschlag, indem Sie die Abdeckung nicht entfernen. Wenden Sie sich bei der Wartung an dafür qualifiziertes Personal.

Dieses Zeichen kann aus Platzgründen auf der Unterseite des Gerätes angebracht sein.

 Dieses Zeichen weist den Benutzer auf die nicht isolierte Hochspannung innerhalb der Anlage hin. Es besteht die Gefahr eines Elektroschlages.

 Das Ausrufezeichen in dem gleichseitigen Dreieck ist dazu da, den Benutzer auf wichtige Inbetriebnahme- und Instandhaltungs-vorschriften hinzuweisen, die dem Gerät in Form einer Broschüre beigelegt sind.

**Warnung**  
Um das Risiko von Feuer oder Elektroschlag zu vermeiden, darf weder das Gerät selbst, noch das Netzgerät Regen oder Feuchtigkeit ausgesetzt werden.

 **Achtung!** Die Installation sollte nur von qualifiziertem Kundendienstpersonal gemäß jeweilig zutreffender Elektrovorschriften ausgeführt werden.

 **Netzanschluß.** Geräte mit oder ohne Netzschalter haben Spannung am Gerät anliegen, sobald der Netzstecker in die Steckdose gesteckt wird. Das Gerät ist jedoch nur betriebsbereit, wenn der Netzschalter (EIN/AUS) auf EIN steht. Wenn man das Netzkabel aus der Steckdose zieht, dann ist die Spannungszuführung zum Gerät vollkommen unterbrochen.

**Nota:** Quando si premono i tasti sulla parte anteriore è possibile sentire dei clic. E' un suono normale causato dalla "solenoide" che serve a controllare la rotazione del motore del capstan. Il motore del capstan in questo VCR è su cuscinetti a sfera che hanno una durata superiore a 10,000 ore.

## Precauciones De Seguridad



**PRECAUTION**  
RIESGO DE CHOQUE  
ELECTRICO (NO ABRIR)

Precaution: Pare Reducir El Riesgo De Choque Eléctrico, Favor No Abrir La Cubierta. Este Equipo No consta De Piezas O Partes Que Requieren Servicio O Mantenimiento. Para Reparaciones Favor Referirse A Un Técnico Calificado.

Debido a limitaciones de espacio, esta etiqueta puede aparecer en la parte inferior de la unidad.

 El símbolo representado por un relámpago con punta de flecha dentro de un triángulo equilátero, se muestra con el objetivo de alertar al usuario que existen "voltajes peligrosos" sin aislamiento, dentro de la cubierta de la unidad. Dichos voltajes pueden ser de tal magnitud que constituyen un riesgo de choque eléctrico a personas.

 El símbolo de exclamación dentro de un triángulo equilátero, se muestra con el objetivo de alertar al usuario de que instrucciones de operación y mantenimiento importantes acompañan al equipo.

**Peligro**  
Para evitar el peligro de incendio ó choque eléctrico, no exponga a la lluvia ó humedad, equipos que no han sido diseñados para uso exterior.

 **Atención:** La instalación de este equipo debe ser realizada por personal capacitado, solo en acuerdo, y en cumplimiento de normas del "National Electric Code" (Código Eléctrico Nacional) ó las normas del Gobierno Nacional Local.

 **Para Desconectar la Alimentación:** Unidades no equipadas con interruptores ON/OFF, son alimentadas cuando el cable de alimentación, es conectado a la corriente eléctrica. Las unidades equipadas con interruptores son alimentadas de igual forma, pero adicionalmente requieren que el interruptor esté posicionado en ON. El cable de alimentación es el medio principal de desconexión del equipo.

CONFIGURATION	
Important Safeguards	1
Contents	4
Controls and Indicators	5
Connectors	8
Set Up	9
MENU	
Come impostare il menu	11
Come impostare l'ora corrente	13
Setting Menu	16
PLAYBACK	
Operation	21
Various Playbacks	23
RECORDING	
Impostare prima della registrazione	27
Record Locking	28
Basic Recording	29
Series Recording	31
Alarm Recording	32
FUNCTION	
Alarm Functions	33
Convenient Functions	35
CONNECTION	
Method of Connection	36
Series Recording, Alarm Connections	37
MAINTENANCE	
Maintenance	38
Troubleshooting	39
Daily Checks	42
Before Requesting Service	43
Specifications	44

## DISIMBALLAGGIO

Disimballare con attenzione. Questa è un'apparecchiatura elettronica e deve essere maneggiata con cura.

Se un elemento fosse stato danneggiato durante la spedizione, riportarlo nel proprio imballo nel modo appropriato e rivolgersi allo spedizioniere. Se mancasse qualche elemento, rivolgersi al proprio rappresentante di vendita o al servizio dei clienti.

Lo scatolone d'imballo è il contenitore più sicuro nel quale l'apparecchio possa essere trasportato. Si raccomanda quindi di tenerlo, nell'eventualità che venga usato in futuro.

## SERVIZIO ASSISTENZA

**ATTENZIONE: Dispositivo sensibile alle scariche elettrostatiche. Per evitare scariche elettrostatiche, osservare le debite precauzioni d'uso CMOS/MOSFET.**

**NOTA BENE: Quando si maneggiano le schede di circuito stampato - sensibili alle scariche elettrostatiche - indossare fasce per polsi a massa ed osservare le norme di sicurezza adeguate ESD.**

## DESCRIZIONE

Il videoregistratore a cassette tipo SVR-24JP/SVR-960JP offre un sistema ad intervallo di tempo con velocità selezionabili di 3~24 ore, per rendere possibili diverse applicazioni del CCTV (televisore a circuito chiuso).

## INSTALLAZIONE

Installare il videoregistratore SVR-24JP/SVR-960JP in un ambiente nel quale la temperatura sia da +5°C a +40°C, e la relativa umidità sia da 0% a 80%, senza condensazione.

CONFIGURAZIONE

MENU

RIPRODUZIONE

REGISTRAZIONE

FUNZIONI

COLLEGAMENTO

MANUTENZIONE

# CONTROLLI ED INDICATORI

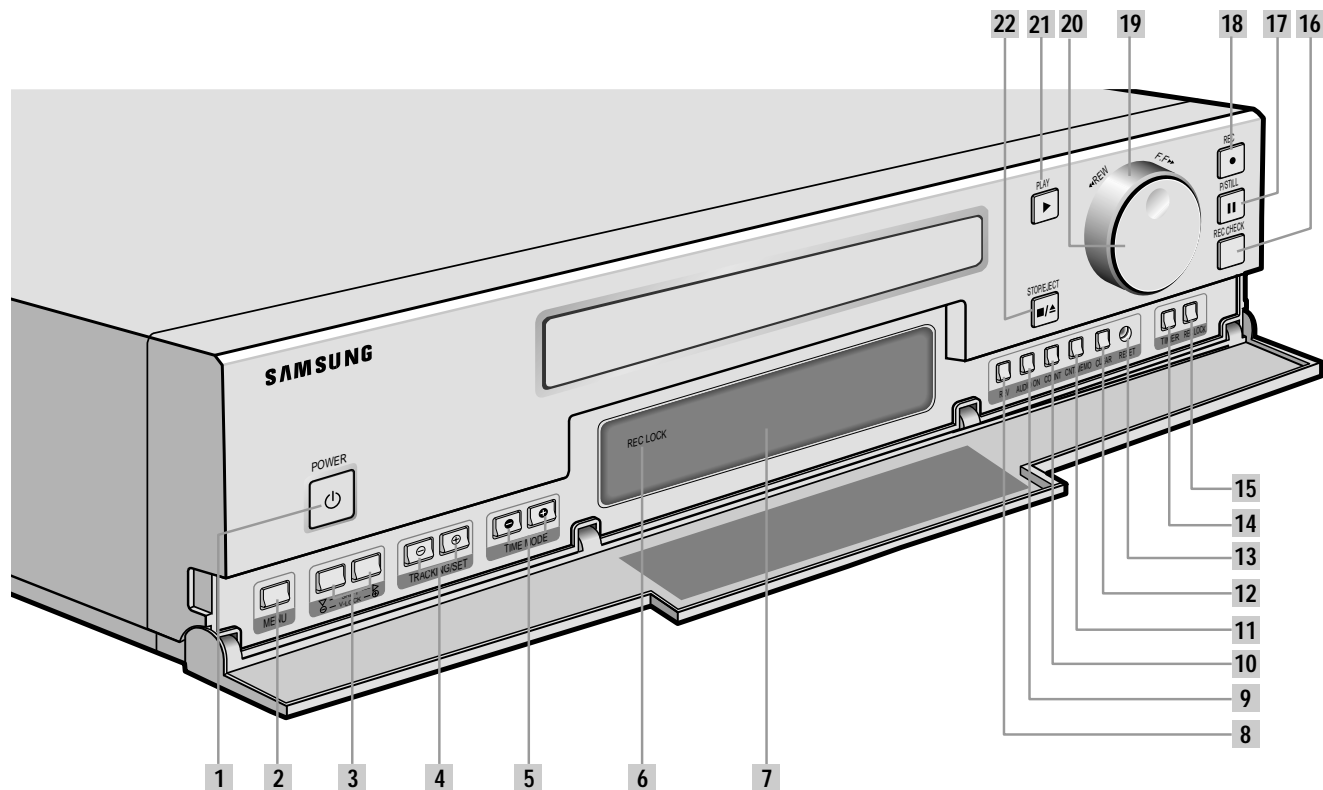

## ACCESSORIO

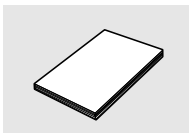

MANUALE PER L'USO

N.	Nome	Descrizione	Pannello del display
1	POWER	Premere per accendere/spengere	21
2	MENU	Premere per visualizzare il menu	11
3	SHIFT ▾, ▸	Premere per impostare menu e orologio	11
4	V-LOCK ⊖, ⊕	Premere per regolare tremolio dell'immagine	22
4	TRACKING/SET ⊖, ⊕	Premere per regolare l'allineamento e impostare menu e orologio	22
5	MODO ORA ●, ⊕	Premere per modificare il modo ora durante la riproduzione	24
6	LED BLOCCO REC	Record locking mode on/off indicator	28
7	DISPLAY PANEL	Visualizza le regolazioni correnti per il funzionamento dell'apparecchio	7
8	REV	Premere per invertire il movimento di riproduzione (solo modo L3H)	25
9	AUDIO ON	Premere per controllare l'audio acceso/spento	
10	COUNT	Inizio: visualizza il contatore del nastro Una volta: premere per visualizzare i tempi di ingresso dell'allarme Due volte: premere per visualizzare l'orario di funzionamento	34 33
11	CNT. MEMO	Inizio: visualizza il contatore del nastro Una volta: premere per visualizzare la memoria del contatore Due volte: premere per visualizzare la memoria dell'allarme	25 34
12	CLEAR	Premere per azzerare il contatore	34
13	RESET	Premere per azzerare le regolazioni dell'apparecchio	31
14	TIMER	Premere per predisporre la registrazione a timer	20
15	REC LOCK	Usare per selezionare il modo del sistema di protezione della registrazione	28
16	REC CHECK	Premere per controllare la registrazione (riproduzione rapida) durante la registrazione	29
17	P/STILL	Premere per bloccare il fotogramma sulla riproduzione o per fare pausa nel modo registrazione	26
18	REC	Premere per registrare.	29
19	SHUTTLE	Usare per il funzionamento del nastro	22
20	JOG	Ruotare per avanzare o mandare indietro un fotogramma alla volta	26
21	PLAY	Premere per riprodurre un nastro	22
22	STOP/EJECT	Premere per l'arresto e espulsione del il nastro	22

CONFIGURAZIONE

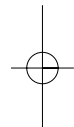

# CONTROLLI ED INDICATORI

# COLLEGAMENTI

## LATO ANTERIORE

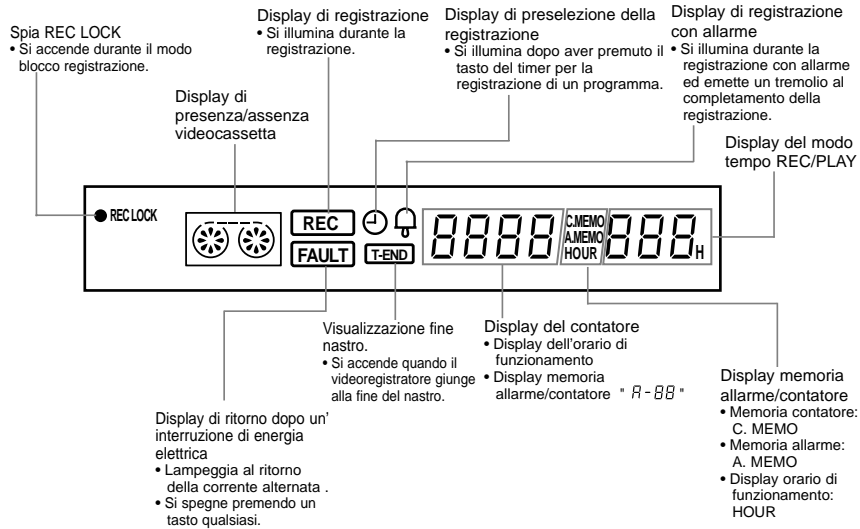

## LATO POSTERIORE

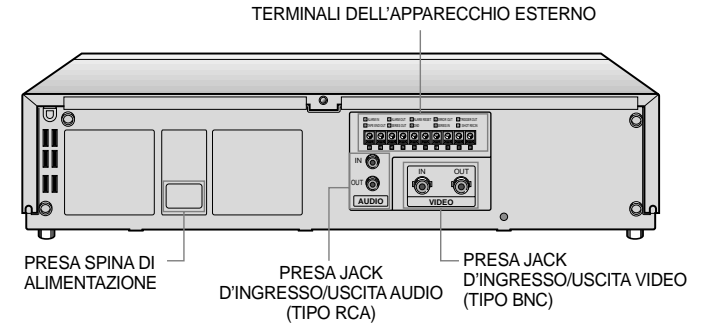

## INFORMAZIONI SUI TERMINALI DELL'APPARECCHIO ESTERNO

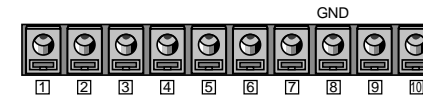

NOME DEL TERMINALE	LIVELLO DEL SEGNALE	TIPO
1 ALARM IN	 VIH : 4 - 5V VIL : 0 - 0,6V T : Più di 0,5 secondi	INGRESSO
2 ALARM OUT	 VIH : 4 - 5V VIL : 0 - 0,6V T : Registrazione con allarme	USCITA
3 ALARM RESET	 VIH : 4 - 5V VIL : 0 - 0,6V T : Più di 0,5 secondi	INGRESSO
4 ERROR OUT	 VIH : 4 - 5V VIL : 0 - 0,6V T :	USCITA
5 TRIGGER OUT	 VIH : 4 - 5V VIL : 0 - 0,6V T : Più di 8m secondi	USCITA
6 TAPE END OUT	 VIH : 4 - 5V VIL : 0 - 0,6V T : Durante l'ingresso di un tasto qualsiasi	USCITA
7 SERIES OUT	 VIH : 4 - 5V VIL : 0 - 0,6V T : Più di 1 secondo	USCITA
8 GND	0V	GND
9 SERIES IN	 VIH : 4 - 5V VIL : 0 - 0,6V T : Più di 0,5 secondi	INGRESSO
10 1 SHOT REC IN	 VIH : 4 - 5V VIL : 0 - 0,6V T : Più di 0,5 secondi	INGRESSO

## DISPLAY DELLE CONDIZIONI DI FUNZIONAMENTO

Display di riproduzione		Display altre funzioni	
Riproduzione	Ruota in senso orario	Registrazione	Ruota in senso orario
Fermo	Lampeggia	Pausa	Lampeggia
Riproduzione lenta	Lampeggia e ruota in senso orario	Timer Registrazione	Ruota in senso orario
Ricerca avanti	Ruota rapidamente in senso orario	Registrazione con allarme	Ruota in senso orario
Ricerca indietro	Ruota rapidamente in senso antiorario	Riavvolgimento	Ruota rapidamente in senso antiorario
Riproduzione reverse	Ruota in senso antiorario	Avanzamento rapido	Ruota rapidamente in senso orario
Riproduzione reverse lenta	Lampeggia e ruota lentamente in senso antiorario		

# PREPARAZIONE

- Controllare le seguenti preparazioni prima di utilizzare questo apparecchio.
- La forma della spina della corrente nella realtà può essere diversa da quella raffigurata nel manuale.

## 1 Collegare il monitor a questo apparecchio.

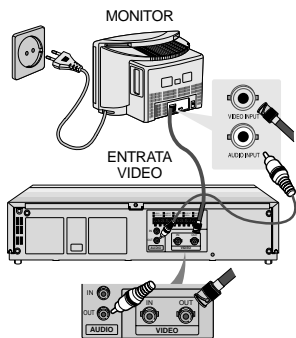

## 2 Collegare la telecamera CCD a questo apparecchio.

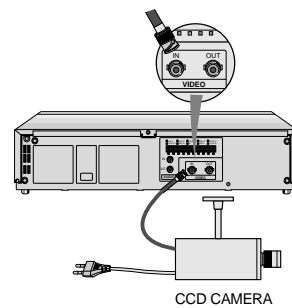

## 3 Inserire la spina di alimentazione di questo apparecchio videoregistratore nella presa di corrente a muro.

- Inserire la spina nella presa di corrente alternata AC 100-240V.

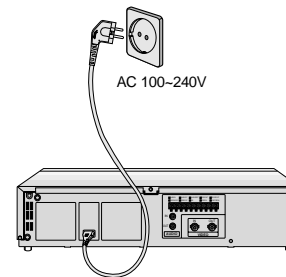

## 4 Accendere il monitor.

- Se si usa un monitor, accenderlo. (premere POWER)
- Se si usa un televisore, accenderlo e selezionare il canale d'ingresso al video.
- Vedere le istruzioni di funzionamento per ulteriori dettagli sul televisore.

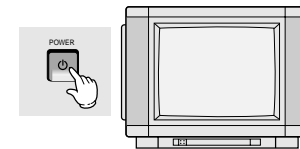

# COME IMPOSTARE IL MENU

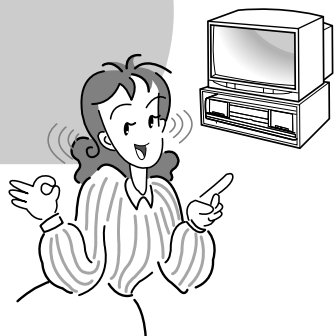

**1 Premere il tasto MENU**  
(Non viene visualizzato se l'apparecchio sta funzionando o finché l'ora non sia stata regolata).

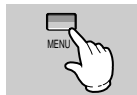

```

MAIN MENU
1 ▶ CLOCK SET/ADJUST
2 ▶ DISPLAY MODE SETUP
3 ALARM REC SETUP/RECALL
4 REC MODE SETUP
5 VCR MODE SETUP
6 PROGRAM SETUP
7 POWER LOSS MEMORY
    
```

(▼▶) END:MENU

**2 Per selezionare una funzione del menu, premere il tasto SHIFT ▽.**  
(Il segno "▶" si sposta verso il basso, avanzando di una posizione ogni volta che il tasto viene premuto).

**3 Dopo avere posizionato il carattere "▶" vicino alla voce desiderata del menu, premere il tasto SHIFT ▷.**

- Visualizza il menu selezionato sullo schermo.  
(Vedere alle pagine 13-20).

## 1. OROLOGIO IMPOSTA/REGOLA

```

CLOCK SET/ADJUST
1 ▶ SUMMER TIME SET (USE)
2 DISPLAY MODE (YY-MM-DD)
3 CLOCK SET/ADJUST

YEAR DATE TIME
2001 01/01 MON 12:00
▲
(▼▶/←→) END:MENU
    
```

## 2. PREPARAZIONE MODO DISPLAY

```

DISPLAY MODE SETUP
1 ▶ DATE DISPLAY .....(ON)
2 TIME DISPLAY .....(ON)
3 POSITION .....(R-BOTTOM)
(▼▶) END:MENU
    
```

- Regola il formato orario/data desiderato e la posizione sullo schermo.

## 3. PREPARAZIONE ALARM REC (registrazione con allarme)

```

ALARM REC SETUP/RECALL
1 ▶ MODE .....(L3H)
2 DURATION .....(AUTO)
3 BUZZER .....(ON)
4 ALARM RECALL
(▼▶/←→) END:MENU
    
```

- Seleziona il modo Alarm REC.

## 4. PREPARAZIONE MODO REC (registrazione)

```

REC MODE SETUP
1 ▶ REPEAT REC .....(OFF)
2 SERIES REC .....(OFF)
3 1-SHOT REC .....(OFF)
(▼▶) END:MENU
    
```

- Impostare ripeti modo registrazione, modo 1-shot record e modo registrazione in serie

## 5. PREPARAZIONE MODO VCR (videoregistratore)

```

VCR MODE SETUP
1 ▶ TRIGGER .....(1FIELD)
2 V-SYNC .....(ON)
3 BUZZER .....(ON)
4 TAPE LENGTH .....(E240)
(▼▶) END:MENU
    
```

- Aziona il controllo dei tempi ed il controllo del segnale acustico.

## 6. PREPARAZIONE PROGRAMMA

```

PROGRAM SETUP1
START STOP DATE MODE
●
●
●
●
PROGRAM SETUP2
(▼▶/←+,CLEAR) END:MENU
    
```

```

PROGRAM SETUP2
START STOP DATE MODE
●
●
●
●
PROGRAM SETUP1
(▼▶/←+,CLEAR) END:MENU
    
```

- Seleziona la registrazione del programma.

## 7. MEMORIA PERDITA DI ENERGIA

```

POWER LOSS MEMORY
YEAR DATE TIME
● OFF
● ON
● OFF
● ON
● OFF
● ON
END:MENU
    
```

- Visualizza l'interruzione di energia elettrica e ripristina le regolazioni originarie.

# REGOLAZIONE DELL'ORARIO ATTUALE

## – COME REGOLARE DELL'ORA LEGALE

- 1** Esempio) Dicembre 25, 2002 13:30  
**Premere il tasto MENU.**
- Alla pressione del tasto MENU, viene visualizzato il MENU PRINCIPALE.

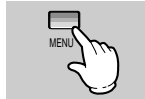

MAIN MENU	
1 ▶	CLOCK SET/ADJUST
2 ▶	DISPLAY MODE SETUP
3	ALARM REC SETUP/RECALL
4	REC MODE SETUP
5	VCR MODE SETUP
6	PROGRAM SETUP
7	POWER LOSS MEMORY
(▼▶)	END:MENU

- 2** **Premere il tasto SHIFT ▷.**
- Alla pressione del tasto SHIFT ▷, viene visualizzata IMPOSTAZIONE/REGOLAZIONE OROLOGIO.

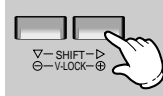

CLOCK SET/ADJUST		
1 ▶	SUMMER TIME SET (USE)	
2 ▶	DISPLAY MODE(Y-Y-MM-DD)	
3	CLOCK SET/ADJUST	
YEAR	DATE	TIME
2001	01/01 MON	12:00
▲		
(▼▶/-+)	END:MENU	

- 3** **Premere il tasto SHIFT ▷.**
- Alla che viene premuto il tasto SHIFT ▷, viene visualizzato il dell'ora legale.
  - Premero il tasto SHIFT ▷ per passare dell'ora accesso a spento.

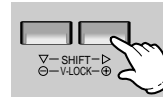

SUMMER TIME SET		
1 ▶	SUMMER TIME (USE)	
2	SUMMER TIME IN	
3	SUMMER TIME OUT	
WEEK	MONTH	TIME
IN LAST /FRI 2		9:00
OUT FIRST /SUN 12		12:00
▲		
(▼▶/-+)	END:MENU	

- 4** **Premere il tasto SHIFT ▼.**
- Seleziona dell'ora legale in.

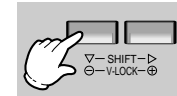

SUMMER TIME SET		
1	SUMMER TIME (USE)	
2 ▶	SUMMER TIME IN	
3	SUMMER TIME OUT	
WEEK	MONTH	TIME
IN LAST /FRI 11		14:00
▲		
(▼▶/-+)	END:MENU	

- 5** **Impostare il settimana, il giorno, il mese ed l'ora tramite i tasti TRACKING/SET ⊖ ⊕.**

- Dopo avere impostato il settimana premere il pulsante SHIFT ▷, sotto al giorno verrà visualizzato il segno ▲.
- Il mese ed l'ora funziona allo stesso modo.



SUMMER TIME SET		
1	SUMMER TIME (USE)	
2 ▶	SUMMER TIME IN	
3	SUMMER TIME OUT	
WEEK	MONTH	TIME
IN LAST /FRI 11		14:00
▲		
(▼▶/-+)	END:MENU	

- 6** **Premere il tasto SHIFT ▼ ed impostare dell'ora legale verso l'esterno.**

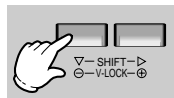

SUMMER TIME SET		
1	SUMMER TIME (USE)	
2	SUMMER TIME IN	
3 ▶	SUMMER TIME OUT	
WEEK	MONTH	TIME
OUT FIRST /SUN 12		12:00
▲		
(▼▶/-+)	END:MENU	

- 7** **Premere volte il tasto MENU.**
- Controllare il settimana, il giorno, il mese e l'ora nuovamente e premere il tasto del MENU volte.



CLOCK SET/ADJUST		
1 ▶	SUMMER TIME SET (USE)	
2 ▶	DISPLAY MODE(Y-Y-MM-DD)	
3	CLOCK SET/ADJUST	
YEAR	DATE	TIME
2001	01/01 MON	12:00
▲		
(▼▶/-+)	END:MENU	

## – COMO REGOLARE MODO DISPLAY

- 8** **Premere il tasto SHIFT ▼ e premere il tasto SHIFT ▷.**
- Alla che viene premuto il tasto SHIFT ▷, cambia il modo visualizzato.
  - Il display cambia come segue. (YY-MM-DD) → (DD-MM-YY) → (MM-DD-YY)

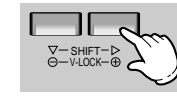

CLOCK SET/ADJUST		
1	SUMMER TIME SET (USE)	
2 ▶	DISPLAY MODE(Y-Y-MM-DD)	
3	CLOCK SET/ADJUST	
YEAR	DATE	TIME
2001	01/01 MON	12:00
▲		
(▼▶/-+)	END:MENU	

# REGOLAZIONE DELL'ORARIO ATTUALE

– COME REGOLARE L'ORARIO ATTUALE

## 9 Premere il tasto SHIFT ▽.

- Viene avviata la REGOLAZIONE/IMPOSTAZIONE DELL'OROLOGIO.

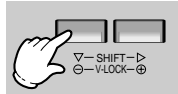

CLOCK SET/ADJUST

- SUMMER TIME SET (USE)
- DISPLAY MODE (YY-MM-DD)
- CLOCK SET/ADJUST

YEAR	DATE	TIME
2001	01/01 MON	12:00

(▼▶/+-) END:MENU

## 10 Impostare l'anno, il mese ed il giorno tramite i tasti TRACKING/SET ⊖ ⊕.

- (nel caso il modo di visualizzazione sia YY-MM-DD)
- Premendo il tasto TRACKING/SET ⊕ una volta viene impostato, "2002".
  - Dopo avere impostato l'anno premere il pulsante SHIFT ▽, sotto al mese verrà visualizzato il segno ▲.
  - Il mese funziona allo stesso modo.



CLOCK SET/ADJUST

- SUMMER TIME SET (USE)
- DISPLAY MODE (YY-MM-DD)
- CLOCK SET/ADJUST

YEAR	DATE	TIME
2002	12/25 WED	12:00

(▼▶/+-) END:MENU

## 11 Regolare l'ora e i minuti usando i tasti TRACKING/SET ⊖ ⊕.

- Alla pressione del tasto TRACKING/SET ⊕, viene impostato "13".
- Premere il tasto SHIFT ▽ per posizionare il segno ▲ sotto al minuto.
- Il minuto funziona allo stesso modo.



CLOCK SET/ADJUST

- SUMMER TIME SET (USE)
- DISPLAY MODE (YY-MM-DD)
- CLOCK SET/ADJUST

YEAR	DATE	TIME
2002	12/25 WED	13:30

(▼▶/+-) END:MENU

## 12 Premere due volte il tasto MENU.

- Controllare l'anno, il mese e l'ora nuovamente e premere il tasto del MENU due volte.



2002-12-25 WED  
13:30:00 L3H

### RIFERIMENTO

#### Visualizzazione dell'ora

- Non viene visualizzato a.m o p.m.
- 1:00 p.m viene visualizzato come 13:00, 11:00 p.m come 23:00 e 12:00 p.m. come 00:00.

# MENU DI REGOLAZIONE

– DISPLAY DI REGOLAZIONE E DELLA REGISTRAZIONE CON ALLARME

## 1 PREPARAZIONE MODO DISPLAY

DISPLAY MODE SETUP

- ▶ DATE DISPLAY .....(ON)
- 2 TIME DISPLAY .....(ON)
- 3 POSITION .....(R-BOTTOM)

(▼▶) END:MENU

- DATE: Seleziona il display della data su accesso e spento (ON/OFF).

ON	OFF
2002-12-25 WED 12:45:30 L3H	12:45:30 L3H

- TIME: Seleziona il display dell'orario su accesso e spento (ON/OFF).

ON	OFF
2002-12-25 WED 12:45:30 L3H	2002-12-25 WED

- POSITION: Seleziona la posizione della data e dell'orario sullo schermo.

2002-12-25 WED 9:16:14 L3H	2002-12-25 WED 9:16:14 L3H
L-UPPER	R-UPPER
L-BOTTOM	R-BOTTOM
2002-12-25 WED 9:16:14 L3H	2002-12-25 WED 9:16:14 L3H

### (esempio)

#### \* Per spegnere o accendere l'orario

- Posizionare il simbolo "▶" nella posizione di "TIME" usando il tasto SHIFT ▽.
- Premere il tasto SHIFT ▽ per passare da orario acceso a spento. (DATE e POSITION funzionano nello stesso modo).

## 2 PREPARAZIONE ALARM REC (registrazione con allarme)

ALARM REC SETUP/RECALL

- ▶ MODE .....(L3H)
- DURATION .....(AUTO)
- BUZZER .....(ON)
- ALARM RECALL

(▼▶/+-) END:MENU

- MODE: Seleziona la velocità di ALARM REC. Selezionare L3H, L12H, L24H. (L8H non è disponibile)
- OFF: L'apparecchio non effettua la funzione di ALARM REC, sia che il segnale di allarme ci sia o no.

- DURATION: Regola l'orario di ALARM REC.

AUTO  
SEL 5 MIN  
TAPE END

- Per impostare i tempi di ALARM REC. Regolare il periodo di tempo da SEL 20SEC a 5 MIN usando i tasti "set +/-".
- AUTO: Se si riceve un segnale di allarme, ALARM REC inizierà e continuerà finché il segnale di allarme sia interrotto. ALARM REC, quindi, si fermerà. (L'allarme non può essere regolato per meno di un minuto di durata).
- TAPE END: se si riceve un segnale di allarme, ALARM REC inizierà e continuerà fino alla fine del nastro.

- BUZZER: seleziona se il segnale acustico debba restare acceso o spento durante ALARM REC.

- ALARM RECALL: Verificare la registrazione allarme. (Fare riferimento alla pagina 33 page)

# MENU DI REGOLAZIONE

## – REGOLAZIONE DEL MODO REC E DEL MODO VCR

### 3 PREPARAZIONE REC MODE (registrazione)

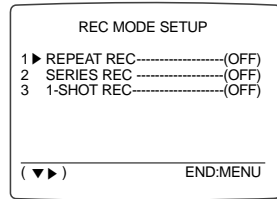

SHIFT ▾: MUOVE IL TASTO  
SHIFT ▷: INSERISCE (SELEZIONA) IL TASTO

\* Non è possibile selezionare REPEAT REC e SERIES REC contemporaneamente.

- REPEAT REC: selezionare ON/OFF per una registrazione continuata.
- ON: quando il nastro finisce durante la registrazione, si riavvolgerà automaticamente fino all'inizio della videocassetta, quindi la registrazione continuerà.
- SERIES REC: la registrazione in sequenziale è una funzione utile se si usano due o più VCR. Infatti, il secondo videoregistratore inizierà automaticamente a registrare quando finisce il nastro del primo videoregistratore.
  - Per i metodi di collegamento, consultare i metodi di collegamento per la registrazione sequenziale (a pagina 37).
- 1-SHOT REC: si ottiene selezionando 000H sul REC TIME MODE.
  - OFF: Registra un fotogramma quando il tasto REC viene premuto una volta.
  - 1 MIN: Registra un fotogramma ad intervalli di un minuto quando il tasto REC viene premuto una volta.
  - 2 MIN: Registra un fotogramma ad intervalli di due minuti quando il tasto REC viene premuto una volta.
  - 3 MIN: Registra un fotogramma ad intervalli di tre minuti quando il tasto REC viene premuto una volta.

### 4 PREPARAZIONE MODO VCR (videoregistratore)

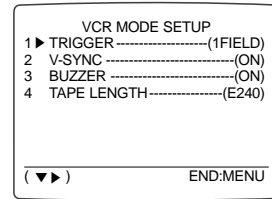

SHIFT ▾: MUOVE IL TASTO  
SHIFT ▷: INSERISCE (SELEZIONA) IL TASTO

- TRIGGER
  - Seleziona il numero di fotogrammi da registrare per fotocamera da registrare quando collegato ad un DEVIATORE DI FOTOGRAMMI (Per informazioni dettagliate fare riferimento al manuale)
- V-SYNC
  - Si può verificare tremolio dell'immagine al momento della connessione ad un DEVIATORE DI FOTOGRAMMI specifico. Selezionare ON o OFF per la posizione senza tremolio.
- BUZZER
  - Selezionare per avere il segnale acustico acceso o spento (on/off). (Vedere a pag. 34).

- TAPE LENGTH
  - Selezionare la lunghezza della video-cassetta. Queste informazioni sono stampate solitamente sul contenitore di nastro.
  - Secondo la regolazione di lunghezza del nastro, il modo di tempo sui cambiamenti della visualizzazione come seguendo.

E-180	E-240
L3H	L4H
L8H	L12H
L12H	L18H
L24H	L32H



# MENU DI REGOLAZIONE 1

## - REGOLAZIONE DI PROGRAM REC (registrazione programma)

### 5 PREPARAZIONE PROGRAMMA 1

PROGRAM SETUP1				
START	STOP	DATE	MODE	
13:03 →	13:15	MON	L3H	
13:03 →	13:15	DAILY	L24H	
OFF				
13:03 →	13:15	MON	L12H	
PROGRAM SETUP2				
(▼▶) /-+,CLEAR)		END:MENU		

#### ATTENZIONE

1. È possibile usare i tasti POWER o RESET solamente durante PROGRAM REC.
2. Durante un PROGRAM REC, per cancellare la registrazione premere il tasto POWER.
3. Per cancellare un PROGRAM REC, selezionare l'evento e premere il tasto CLEAR per visualizzare "OFF". La rinnovata pressione del tasto SHIFT ▷ nella posizione OFF riporta l'orario impostato in precedenza.

#### RIFERIMENTO

È possibile impostare fino a 10 programmi settimanali

- **Come impostare un PROGRAM REC**  
 esempio) Per impostare la registrazione di un programma Da 13:03 a 13:15 lunedì nel modo L3H.
1. Premere il tasto SHIFT ▾ per spostare il cursore alla posizione programma vacante.
  2. Premere il tasto SHIFT ▷ per visualizzare l'ora corrente.
  3. Premendo i tasti TRACKING/SET "+" o "-" impostate l'ora di avvio della registrazione.
  4. Premere il tasto SHIFT ▷ per spostare sul minuto.
  5. Premere i tasti TRACKING/SET "+" o "-" per impostare il minuto di avviamento.
  6. Con la stessa procedura impostare l'ora in cui finisce la registrazione e spostarsi sulla data.
  7. Premere i tasti TRACKING/SET "+" o "-" per impostare lunedì e premere il tasto SHIFT ▷.
  8. Premere i tasti TRACKING/SET "+" o "-" per impostare L3H e premere il pulsante SHIFT ▷.
  9. Con lo stesso metodo, preparare il successivo NEXT PROGRAM REC desiderato.
- **GIORNALIERO** : La registrazione programmata viene effettuata lo stesso momento ogni giorno.

### 6 PREPARAZIONE PROGRAMMA 2

PROGRAM SETUP2				
START	STOP	DATE	MODE	
PROGRAM SETUP1				
(▼▶) /-+,CLEAR)		END:MENU		

- Quando il programma 5 viene impostato con il PROGRAM SETUP 1, selezionare PROGRAM SETUP 2.
- Usare lo stesso metodo per impostare PROGRAM REC come nel PROGRAM SETUP 1.

\* Dopo aver terminato con i PROGRAM SETUP 1 e 2, premere MENU per finire e premere TIMER per iniziare l'attesa.



\* Il nastro viene espulso e si sente il segnale acustico, se la linguetta di sicurezza è stata rimossa.

## - CONTROLLO DI ORARIO E DATA DI UN' INTERRUZIONE DI CORRENTE

### 7 MEMORIA DI PERDITA DI ENERGIA ELETTRICA

POWER LOSS MEMORY				
	YEAR	DATE	TIME	
• OFF	2002	12/25	15:00:00	
• ON	2002	12/25	15:15:37	
• OFF	2002	12/24	13:25:00	
• ON	2002	12/24	13:26:00	
• OFF	2002	12/23	17:30:30	
• ON	2002	12/23	17:40:00	
				END:MENU

- Visualizza l'orario memorizzato di un' interruzione di corrente e del ritorno di corrente.

- \* Esempio) Se è verificata un' interruzione di corrente il 12.23.2002 alle 17:30:30 ed un ritorno di corrente il 12.23.2002 alle 17:40:00. (17:30:30=17 ore 30 minuti 30 secondi).
- \* Esempio) Se si è verificata un'interruzione di corrente il 12.24.2002 alle 13:25:00 ed un ritorno di corrente il 12.24.2002 alle 13:26:00, ripetutamente.

1. OFF 2002 12/24 13:25:00  
ON 2002 12/24 13:26:00
2. OFF 2002 12/23 17:30:30  
ON 2002 12/23 17:40:30
3. OFF  
ON

- Lo schermo visualizza i quattro eventi più recenti. La più recente interruzione di corrente precede le altre nella lista.

## FUNZIONAMENTO DI BASE DELLA RIPRODUZIONE

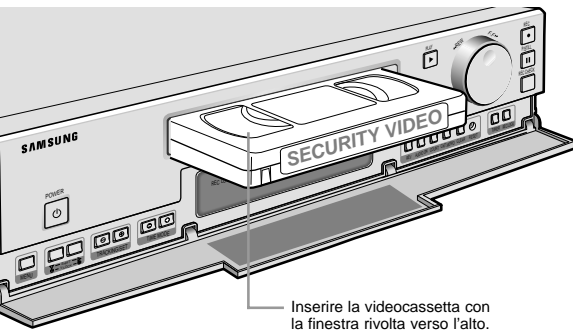

Inserire la videocassetta con la finestra rivolta verso l'alto.

### 1 Premere il tasto POWER sul videoregistratore ed inserire la videocassetta.

- Quando si inserisce un nastro, il videoregistratore si accende automaticamente.

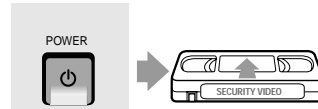

### 2 Premere il tasto quando è necessario.

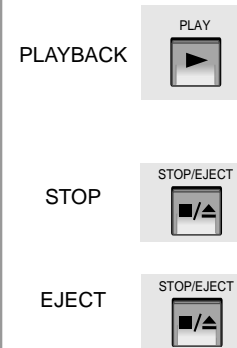

## DURANTE LA RIPRODUZIONE NORMALE

Per il fermo immagine	PI STILL	PER TORNARE ALLA RIPRODUZIONE NORMALE
Per ricerca avanti		
Per ricerca indietro		

## IN POSIZIONE DI STOP

Per l'avanzamento veloce	
Per il riavvolgimento veloce	

## RIFERIMENTO

- Impostare il modo tempo su L3H per il video e audio normali nella riproduzione di nastri presi a noleggio.
- Il nastro standard può essere leggermente rumoroso nel modo fermo immagine.
- Non è possibile impostare i modi di playback lento e modo tempo quando nel modo fermo immagine.

## FARE ATTENZIONE A QUANTO SEGUE QUANDO SI EFFETTUA LA RIPRODUZIONE DI UNA VIDEOCASSETTA REGISTRATA NEL MODO "INTERVALLO DI TEMPO":

- Uno schermo senza colori durante la ricerca immagine non è indicativo di cattivo funzionamento.
- Anche se lo schermo dovesse presentare un leggero tremolio, questo non è segnale di malfunzionamento.
- Anche se la parte superiore dello schermo dovesse apparire un po' contorta, questo non è indice di un malfunzionamento o di un problema.
- Anche se lo schermo dovesse presentare un leggero tremolio, questo non è segnale di malfunzionamento.
- Anche se l'audio non si sentisse chiaramente, questo non è indice di un malfunzionamento o di un problema.
- Durante la riproduzione nel modo L3H della videocassetta registrata nel modo L8H/L12H/L24H, il programma registrato viene riprodotto ad alta velocità.
- Non è possibile avere un audio normale durante la riproduzione di una videocassetta registrata con audio, se il modo del tempo di registrazione è diverso dal modo del tempo di riproduzione.

## NOTARE LA REGOLAZIONE DELLO SCHERMO

- Quando la videocassetta viene inserita, lo schermo si regola automaticamente.
- Se lo schermo non si regola automaticamente, regolare premendo i tasti di tracciatura.
- Se lo schermo non viene regolato tramite la pressione dei tasti TRACKING, regolarlo premendo simultaneamente i pulsanti TRACKING ⊖ e TRACKING ⊕.

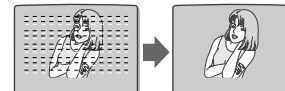

## SE LO SCHERMO PRESENTA RUMORE O TREMOLIO

- Premere i tasti .
- Se lo schermo presenta rumore durante la riproduzione lenta, correggere premendo il tasto di tracciatura ⊖ ⊕.
- Quando lo schermo tremola su un fermo immagine, correggere mediante la pressione del tasto V-LOCK ⊕ ⊖.

# RIPRODUZIONI VARIE

• Inserire la videocassetta per la riproduzione.

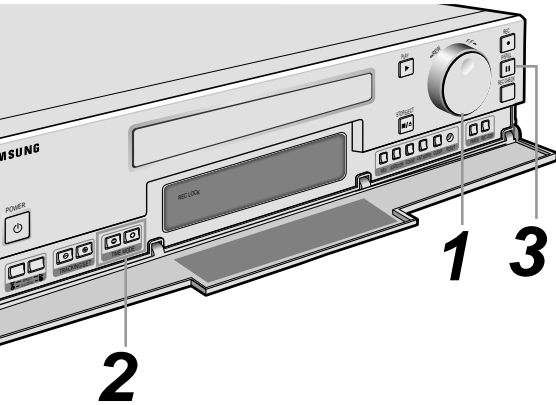

## 1 RICERCA DELLO SCHERMO (DURANTE LA RIPRODUZIONE)

Ruotare l'anello SHUTTLE in senso orario o antiorario.

- Lo schermo avanza velocemente o riavvolge velocemente.
- La velocità varia a seconda da quanto si gira l'anello SHUTTLE.

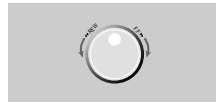

**Per ritornare alla riproduzione normale**

- Rilasciare l'anello SHUTTLE.

## 2 DURANTE LA VISIONE DI UN PROGRAMMA REGISTRATO NEL MODO LENTO

Premere il tasto TIME MODE (◀, ▶) durante la riproduzione.

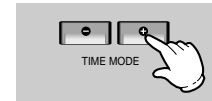

- Allora L'audio non si sente.
- Quando l'immagine balla in su e in giù durante l'avanzamento lento, premere il tasto V-LOCK ⊖ ⊕. Una volta trovata la regolazione corretta riavviare l'avanzamento lento.
- Premere il tasto TIME MODE e vedere l'immagine alla velocità lenta desiderata.

## 3 DURANTE LA VISIONE REVERSE/IN AVANTI DI UN PROGRAMMA REGISTRATO NEL MODO LENTO

- Premere il tasto P/STILL per mettere in pausa il programma.
- Girare la manopola JOG per vedere il programma lentamente in reverse o girare la manopola JOG per vederlo lentamente avanti.
- Premere il tasto PLAY per rivedere il programma in modo normale.
- Quando il funzionamento lento viene continuato per circa cinque minuti, il nastro viene riprodotto automaticamente.



## DURANTE LA VISIONE DI IMMAGINI IN RIPRODUZIONE PARTICOLARE

- La presenza di rumore sullo schermo non indica alcun problema.
- La videocassetta registrata da un altro videoregistratore può presentare un rumore forte.

## DURANTE LA RIPRODUZIONE POTREBBE SUCCEDERE DI NON SENTIRE UN AUDIO NORMALE

- nastro di registrazione L3H – L3H riproduzione → Normale
- nastro di registrazione L8H – L3H riproduzione → veloce  
– L8H riproduzione → Normale  
– L12H/L24H riproduzione → lento
- nastro di registrazione L12H – L3H/L8H riproduzione → veloce  
– L12H riproduzione → Normale  
– L24H riproduzione → lento
- nastro di registrazione L24H – L3H/L8H/L12H riproduzione → veloce  
– L24H riproduzione → Normale

## Per sentire l'audio normale

- Si può sentire l'audio normale solamente quando il programma viene eseguito alla velocità con cui è stato registrato.

# RIPRODUZIONI VARIE (SEGUITO)

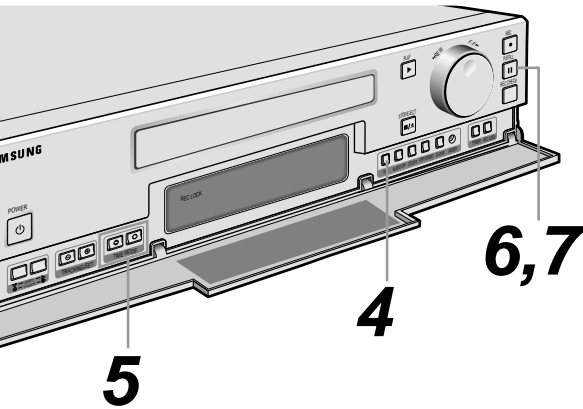

## 4 PER VEDERE UN PROGRAMMA RIPRODOTTO IN REVERSE

- Durante la riproduzione normale si può usare la riproduzione in reverse premendo REV.
- La riproduzione in reverse è disponibile solo nel modo L3H.
- Durante la riproduzione in reverse l'audio non si sente.
- Premere il tasto REV o PLAY durante la riproduzione in reverse, per la riproduzione normale

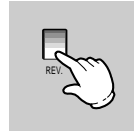

## 5 RIPRODUZIONE PER L12H/L24H ORE

- Non potete sentire il suono 12H o il modo 24H. Se desiderate sentire il suono, premere l' AUDIO sul tasto a ket l' esposizione anteriore L12H o L24H della visualizzazione.
- Il nastro è riprodotto ad una velocità inferiore della riproduzione L3H.
- Potrebbero comparire rumori sullo schermo.
- Per vedere un'immagine pulita, scegliere il modo di riproduzione L3H o di riproduzione lenta.

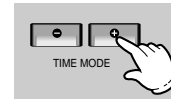

## 6 FERMO IMMAGINE CON FERMO IMMAGINE, SCENA PER SCENA

- Premere il tasto P/STILL per avere un fermo immagine.
- Allora L'audio non si sente.
- Non lasciare l' immagine in pausa per lunghi periodi di tempo, poiché questo potrebbe danneggiare la testina del video ed il nastro.
- Quando un'immagine viene continuamente messa in pausa per circa 5 minuti, il nastro viene riprodotto automaticamente.
- Quando l'immagine balla premere i tasti V-LOCK ⊖ ⊕ per effettuare la regolazione corretta.

### Per tornare alla riproduzione normale

- Premere il tasto di PLAY per tornare alla riproduzione normale.

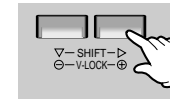

## 7 QUANDO SI GUARDA CON FERMO IMMAGINE, SCENA PER SCENA

- Premere il tasto P/STILL.
- Allora L'audio non si sente.
- Girando in continuazione la manopola JOG, l'immagine avanza di un fotogramma alla volta.
- Premere il tasto di PLAY per tornare alla riproduzione normale.

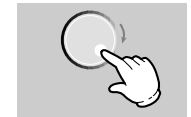

## QUANDO SI RIAVVOLGE IL NASTRO

- Impostare il contatore nella posizione originale (0000) premendo il tasto CLEAR all'inizio di una registrazione o riproduzione. Premere il pulsante del contatore di memoria. Quando si gira l'anello di SHUTTLE in senso antiorario nel modo stop a completamento di una registrazione ed avanzamento di riproduzione, il nastro si ferma nella posizione di partenza (0000) della registrazione o riproduzione.

## DISPLAY ANTERIORE



Display della posizione corrente del contatore

Display della memoria del contatore

# REGISTRAZIONE

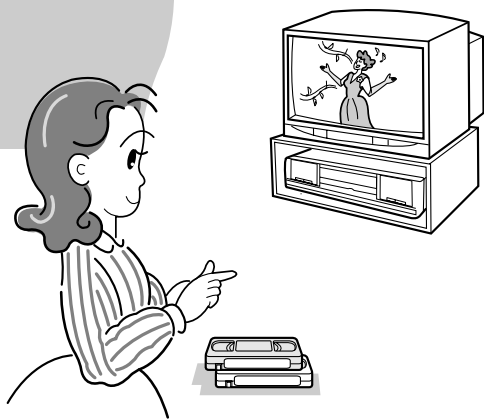

## PRIMA DI REGISTRARE

### VERIFICARE L'ORA CORRENTE

- Per registrare un programma, l'orario corrente deve essere regolato nel modo giusto.
- Se l'ora non è stata ancora regolata, vedere la sezione riguardante la regolazione dell'ora e della data. (Pagina 13)

### C'È LA LINGUETTA DI SICUREZZA SULLA VIDEOCASSETTA?



- Con la linguetta in posizione**
- La videocassetta può essere nuovamente registrata.

Linguetta di protezione





- Senza la linguetta in posizione**
- La videocassetta non può essere nuovamente registrata, a meno che la linguetta non venga rimpiazzata da un pezzetto di nastro adesivo.

Nastro adesivo

# SISTEMA DI PROTEZIONE DELLA REGISTRAZIONE

Questo apparecchio è caratterizzato da una funzione di sicurezza per la registrazione e da altre varie funzioni di registrazione per applicazioni varie, inclusi il monitoraggio e l'osservazione. Si consiglia di imparare bene il funzionamento di queste operazioni.

Metodo di selezione	Metodo di funzionamento	Descrizione del funzionamento
Quando si desidera una registrazione sicura 	• Mettere l'interruttore REC LOCK in posizione di "REC LOCK".	<ul style="list-style-type: none"> <li>• Premere il tasto REC LOCK per avviare il modo REC LOCK. la spia REC LOCK si accende.</li> <li>• L'unico tasto accessibile dal modo REC LOCK è il tasto RESET.</li> <li>• La registrazione continua anche dopo un ritorno di corrente.</li> </ul>
	• Premere nuovamente il pulsante REC LOCK	<ul style="list-style-type: none"> <li>• La spia REC LOCK sarà spenta.</li> </ul>

## COSA SUCCEDDE QUANDO LA VIDEOCASSETTA FINISCE DURANTE LA REGISTRAZIONE

- \* Nella registrazione continuata il nastro si riavvolge automaticamente quando finisce.
- Quando sul menu sia stato selezionato REPEAT ON (Tuttavia, se anche una sola registrazione allarme è stata eseguita il VCR espelle il nastro all'accensione).
- \* Accensione dopo l'espulsione del nastro
- Quando raggiunge la fine del nastro fatta eccezione della registrazione ripetuta dopo un riavvolgimento automatico.

## RIFERIMENTO

### CONDENSAZIONE

- Se il videoregistratore viene spostato improvvisamente da un luogo fresco ad un luogo caldo, o viene installato in un luogo umido o esposto direttamente all'aria fredda del condizionatore, si potrebbero formare delle gocce d'acqua sul tamburo della testina del videoregistratore, a causa del brusco cambio di temperatura.

L'uso del video in queste condizioni potrebbe causare problemi a questo apparecchio e al nastro.

Se questo succede, premere il tasto POWER e mantenere in stato di ON (acceso) da 1 a 2 ore prima di usarlo.

# REGISTRAZIONE DI BASE

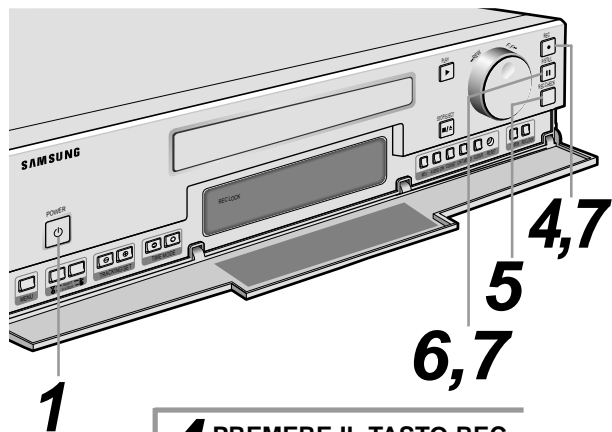

## 1 PREMERE IL TASTO DI POWER DEL VCR

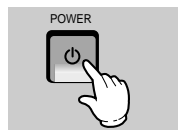

## 2 INSERIRE LA VIDEOCASSETTA CON LA LINGUETTA DI PROTEZIONE DALLA CANCELLAZIONE VERSO L'ESTERNO

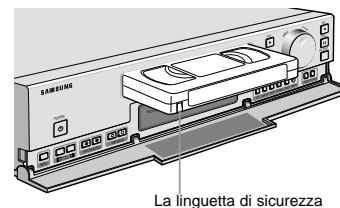

## 3 SELEZIONARE LA VELOCITA' DI REGISTRAZIONE

- La velocità di registrazione viene selezionata usando il TIME MODE  $\oplus \ominus$ .
- La velocità di registrazione selezionata viene mostrata sul display.

## 4 PREMERE IL TASTO REC

- La registrazione inizia.
- Se non c'è la linguetta di protezione dalla cancellazione, il nastro si ferma, l'allarme suona cinque volte e la cassetta viene espulsa.

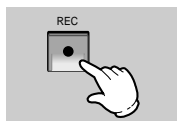

## 5 PREMERE IL TASTO REC CHECK

- Nel modo di registrazione è possibile controllare la qualità della registrazione. IL VCR riproduce il video registrato alcuni secondi prima di premere il tasto REC CHECK.

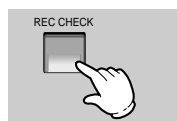

## 6 PREMERE IL TASTO P/STILL

- Se messo in pausa per più di cinque minuti, il nastro viene riprodotto automaticamente per autoprottegersi. Se si deve mettere in pausa per lunghi periodi di tempo, assicurarsi di premere il tasto di STOP.



## 7 PREMERE IL TASTO REC O P/STILL PER REGISTRARE ANCORA

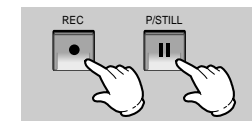

### RIFERIMENTO

#### Cos'è la prevenzione contro una cancellazione accidentale?

- E' un dispositivo che protegge il contenuto della registrazione sul nastro, oppure permette di registrare nuovamente sulla cassetta.

#### Per proteggere una registrazione

- Togliere la linguetta di sicurezza.

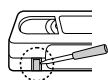

Linguetta di sicurezza

#### Per registrare nuovamente

- Attaccare del nastro adesivo sulla zona dove la linguetta di protezione dalla cancellazione è stata tolta.



Linguetta di sicurezza

Prima che REC CHECK funzioni, è necessario raggiungere un minimo di tempo di registrazione, come mostra il grafico qui sotto.

MODO TEMPO	TEMPO MIN REGISTRAZIONE	MODO TEMPO	TEMPO MIN REGISTRAZIONE
L3H	5 secondi	72H	3 minuti
L8H	15 secondi	120H	5 minuti
L12H	30 secondi	168H	7 minuti
L24H	1 minuto	240H	10 minuti
36H	1 minuto 30 secondi	480H	20 minuti
48H	2 minuti	960H	40 minuti

\*SVR-24JP ha solo i modi L3H, L8H, L12H e L24H.

### TABELLA DEL TEMPO DI REGISTRAZIONE

- Usare solo videocassette con il marchio **VHS**

- Questa apparecchiatura è stata progettata per nastri E-180.
- Quando possibile, usare nastri E-180 per le registrazioni tipiche.
- SVR-24JP ha solo i modi L3H, L8H, L12H e L24H.

Tipo di nastro	Tempo massimo di registrazione											
	L3H	L8H	L12H	L24H	36H	48H	72H	120H	168H	240H	480H	960H
E-240	4ore	12ore	20ore	36ore	52ore	68ore	100ore	164ore	228ore	324ore	644ore	1284ore
E-180	3ore	9ore	15ore	27ore	39ore	51ore	75ore	123ore	171ore	243ore	483ore	963ore

# REGISTRAZIONE SEQUENZIALE

Questa è una funzione molto utile, nella quale - quando due o più VCR sono collegati - il secondo apparecchio inizia a registrare quando il nastro del primo apparecchio giunge al termine.

Metodo di collegamento	Metodo di funzionamento	Descrizione del funzionamento
Vedere il metodo di collegamento per la registrazione sequenziale (pagina 37)	<ul style="list-style-type: none"> <li>• Selezionare il N.4 nel MENU</li> <li>• Selezionare "ON" per SERIES, usando il tasto SHIFT ▽ e ▷ .</li> </ul>	<ul style="list-style-type: none"> <li>• Quando il nastro del primo apparecchio finisce durante la registrazione, il secondo apparecchio comincia a registrare. Quando il nastro del secondo apparecchio finisce a sua volta, l'apparecchio successivo - se collegato - comincia a registrare.</li> <li>• Quando viene selezionato il modo di registrazione sequenziale, il secondo apparecchio esegue la registrazione, anche se non è acceso (power off).</li> <li>• Se il suono di allarme è costante, può essere eliminato premendo semplicemente qualsiasi tasto.</li> </ul>

# REGISTRAZIONE CON ALLARME

Se il VCR è collegato ad un'apparecchiatura che produce un allarme, come per esempio un commutatore di immagine, un rivelatore di movimento o un interruttore della porta, il VCR funzionerà secondo l'ora ed il modo selezionati nel menu di ALARM REC quando il video riceve un allarme.

SVR-24JP ha solo i modi L3H/L12H/L24H per ALARM REC.

Lo schema fornito sotto è impostato su modo L3H per ALARM REC.



Metodo di collegamento	Metodo di funzionamento	Descrizione del funzionamento
<p>Collegare l'apparecchiatura di produzione dell'allarme come segue:</p> <p>(Vedere a pagina 37)</p>	<ul style="list-style-type: none"> <li>• Selezionare MODE e DURATION in ALARM REC SETUP nella regolazione del MENU3 (Vedere ALARM REC SETUP, pagina 16).</li> <li>• Se si collega il DEVIATORE DI IMMAGINI, è comodo se il deviatore è collocato in posizione automatica.</li> </ul>	<ul style="list-style-type: none"> <li>• AUTO: il tempo della registrazione con allarme viene determinato automaticamente dall'immissione del segnale di allarme. (1 min)</li> <li>• 20sec-5min: La registrazione di allarme viene effettuata per 20 secondi-5 minuti dopo l'immissione del segnale di allarme.</li> <li>• TAPE END: La registrazione con allarme è effettuata fino al termine del nastro, dopo l'immissione del segnale di allarme.</li> <li>• Quando il segnale di allarme viene inserito. Il ☺ sul display anteriore è acceso.</li> <li>• Quando la registrazione con allarme è terminata, il ☺ sul display anteriore lampeggia.</li> <li>• Quando si vuole cancellare l'allarme durante la registrazione con allarme, effettuare un collegamento tra l'azzeratore dell'allarme e la messa a terra dell'allarme per più di 0,5 secondi, e quando l'azzeratore dell'allarme si inserisce la registrazione con allarme si ferma.</li> <li>• Quando si riceve un segnale di allarme e viene selezionato BUZZER ON dal menu, l'allarme suona ininterrottamente. Per fermare il segnale acustico, premere un tasto qualsiasi.</li> </ul>

## RIFERIMENTO

### Tasto di RESET (azzeramento)

- Usare questo tasto quando il VCR o il display non funzionano normalmente, anche se l'apparecchio è acceso.
- Il tasto RESET si trova sulla destra del pannello anteriore.
- Premere il tasto RESET usando una penna a sfera o una matita.

### Quando si preme il tasto RESET

- Tutte le informazioni inserite, come per esempio l'orario di preselezione della registrazione, l'ora corrente e l'allarme, vengono cancellate.
- L'apparecchio è spento, e non c'è alcuna immagine. Quando l'apparecchio viene riacceso, sullo schermo lampeggia

2001-1-1 MON .  
12:00:00 L3H

- L'orario corrente viene cancellato e deve essere nuovamente regolato.

# FUNZIONI DELL'ALLARME

Le funzioni di allarme includono la registrazione dell'allarme, il controllo dell'allarme, il ripristino dell'allarme, e il contatore di memoria dell'allarme. (Fare riferimento alla Registrazione dell'Allarme, pagina 32)

## CONTROLLO DELLA REGISTRAZIONE CON ALLARME

### 1 Premere il pulsante MENU

1. Collocare il carattere ► in posizione "ALARM REC SETUP/RECALL" usando il tasto SHIFT ▽.
2. Premere il pulsante SHIFT ▷ poi viene visualizzato "ALARM RECALL".
3. Premere il tasto MENU dopo avere controllato.

- Quando non viene effettuata la registrazione con allarme, non si visualizza alcun display sullo schermo.
- Lo schermo di ALARM RECALL mostra i sei più recenti eventi registrati con allarme, con la data e l'ora di ciascuno.
- Se l'allarme è registrato alle 12:00, 13:00, 15:00, 17:00 e 19:00 del 25 dicembre 2001.

ALARM RECALL			
YEAR	DATE	TIME	
1	2001	12/25	19:00:00
2	2001	12/25	17:00:00
3	2001	12/25	15:00:00
4	2001	12/25	13:00:00
5	2001	12/25	12:00:00
6			

END:MENU

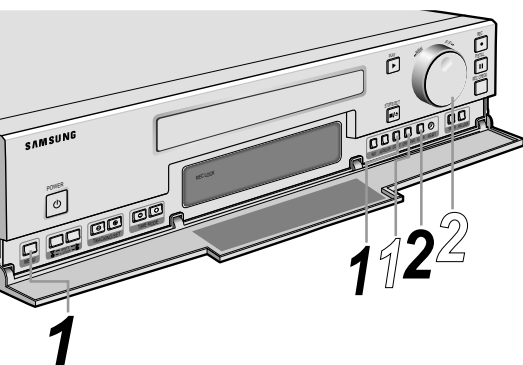

### RIFERIMENTO

#### Visualizzazione del tempo di funzionamento

- Quando il display anteriore indica 0000, premere due volte il tasto COUNTER. Il tempo di funzionamento viene quindi indicato sul display anteriore. Esempio) Quando il funzionare viene fatto per 11 ore.

0011 HOUR

- Se il tasto del contatore non viene premuto entro 5 secondi, durante il controllo del tempo di funzionamento, il display anteriore ritorna allo stato in cui si trovava prima del controllo del display del tempo di funzionamento.

## MEMORIA DEL CONTATORE DELL'ALLARME

### 1 Premere il tasto CNT. MEMO

- Premere il tasto CNT. MEMO due volte, il display visualizza "A. MEMO".



### 2 Girare l'anello SHUTTLE in senso orario o antiorario

- Quando si gira l'anello shuttle, il nastro avanza (o va indietro). Quando arriva alla registrazione dell'allarme nel solo modo L3H incontrato per primo effettua una pausa di 5 secondi poi si ferma



## AZZERAMENTO DELL'ALLARME

### 1 Esempio) Quando la registrazione con allarme viene fatta al N. 12.

#### Premere il tasto COUNTER.

- A-12 viene indicato in posizione di contatore sul display anteriore.
- Da "A-12", il "12" indica le frequenze della registrazione dell'allarme.
- E' possibile visualizzare fino a "A-99".
- Quando viene effettuata la registrazione con allarme, il simbolo "A" sul display anteriore lampeggia.



### 2 Premere il tasto CLEAR

- La posizione del contatore sul display anteriore indica "A-00".
- Il "A" si spegne.
- Quando si preme il tasto CLEAR durante la visualizzazione dello schermo di controllo dell'allarme, tutti i dati e l'orario in memoria vengono cancellati.



### RIFERIMENTO

#### L'allarme suona cinque volte nei casi seguenti:

- Quando viene inserita una videocassetta senza la linguetta di sicurezza.
  - Quando viene immesso il segnale di sequenza.
  - Quando viene immesso il segnale di allarme.
  - Quando viene premuto il tasto di registrazione.
  - Quando viene premuto il tasto TIMER.
- Quando viene premuto il tasto REC con il nastro espulso.
- Quando viene immesso il segnale di allarme durante una registrazione con allarme.

#### L'allarme suona ininterrottamente nei casi seguenti:

- Quando il nastro termina nel modo di registrazione.
  - Quando viene immesso il segnale di allarme per una registrazione con allarme.
    - Quando la registrazione con allarme è terminata e l'allarme viene rilasciato.
    - L'allarme viene rilasciato premendo un qualsiasi tasto.
    - Quando viene immesso il segnale di allarme con il nastro espulso.
- #### Registrazione continuata automatico
- Quando il riavvolgimento è completato, dopo che il nastro è arrivato al termine, la registrazione ricomincia. (L'allarme suona solo durante il riavvolgimento).
  - Se si effettua una registrazione con allarme, il nastro viene espulso.



# FUNZIONI UTILI

La comprensione delle seguenti funzioni vi sarà molto utile per trovare le informazioni che cercate.

Metodo di collegamento	Metodo di funzionamento	Descrizione del funzionamento																																
Quando si vuole vedere velocemente l'immagine dalla posizione di registrazione con allarme.	Predisporre il display in A. MEMO usando il tasto CNT. Dopodiché girare l'anello shuttle per riavvolgere il nastro.	Viene localizzata la posizione della registrazione con allarme e il VCR entra in modo di pausa per 10 secondi. La videocassetta viene riprodotta quando viene premuto il tasto PLAY. Quando non viene premuto alcun tasto per 10 secondi, la cassetta si ferma automaticamente.																																
Quando si vuole sapere velocemente l'ora e il giorno della registrazione con allarme.	Premere il tasto MENU nel modo stop. Selezionare ALARM RECALL usando i pulsanti SHIFT ▾ e ▷.	Lo schermo del monitor mostra quanto segue. <div style="border: 1px solid black; padding: 5px; width: fit-content; margin: 10px auto;"> <table border="1"> <thead> <tr> <th colspan="4">ALARM RECALL</th> </tr> <tr> <th>YEAR</th> <th>DATE</th> <th>TIME</th> <th></th> </tr> </thead> <tbody> <tr> <td>1</td> <td>2001</td> <td>12/25</td> <td>19:00:00</td> </tr> <tr> <td>2</td> <td>2001</td> <td>12/25</td> <td>17:00:00</td> </tr> <tr> <td>3</td> <td>2001</td> <td>12/25</td> <td>15:00:00</td> </tr> <tr> <td>4</td> <td>2001</td> <td>12/25</td> <td>13:00:00</td> </tr> <tr> <td>5</td> <td>2001</td> <td>12/25</td> <td>12:00:00</td> </tr> <tr> <td>6</td> <td></td> <td></td> <td></td> </tr> </tbody> </table> <p style="text-align: right;">END:MENU</p> </div>	ALARM RECALL				YEAR	DATE	TIME		1	2001	12/25	19:00:00	2	2001	12/25	17:00:00	3	2001	12/25	15:00:00	4	2001	12/25	13:00:00	5	2001	12/25	12:00:00	6			
ALARM RECALL																																		
YEAR	DATE	TIME																																
1	2001	12/25	19:00:00																															
2	2001	12/25	17:00:00																															
3	2001	12/25	15:00:00																															
4	2001	12/25	13:00:00																															
5	2001	12/25	12:00:00																															
6																																		
Quando si vuole sapere il numero delle registrazioni con allarme.	Quando si preme il tasto di COUNT una volta, il contatore dell'allarme viene indicato sul display. Esempio) A-11	I numerali del contatore dell'allarme indicano la frequenza dell'allarme registrato, che può arrivare fino a 99. A-11 (Indica che sono stati registrati 11 allarmi).																																
Quando si vuole commutare l'immissione della telecamera dell'attrezzatura esterna automaticamente (usando la funzione di azionamento "trigger").	Collegare l'emissione "trigger" dell'attrezzatura esterna. Vedere i metodi di collegamento a pagina 36. Registrare nel modo intervallo di tempo.	Questo VCR registra l'immissione di ciascuna telecamera immagine per immagine, campo per campo e poi si sposta.																																
Quando si vuole vedere velocemente immagine registrata nel modo intervallo di tempo (Se registrata nel modo L8H-960H(L8H-L24H)*	Premere il tasto TIME MODE per predisporre il modo "L3H". Poi premere il tasto PLAY.																																	

# METODO DI COLLEGAMENTO

## Collegamento al Deviatore di fotogrammi

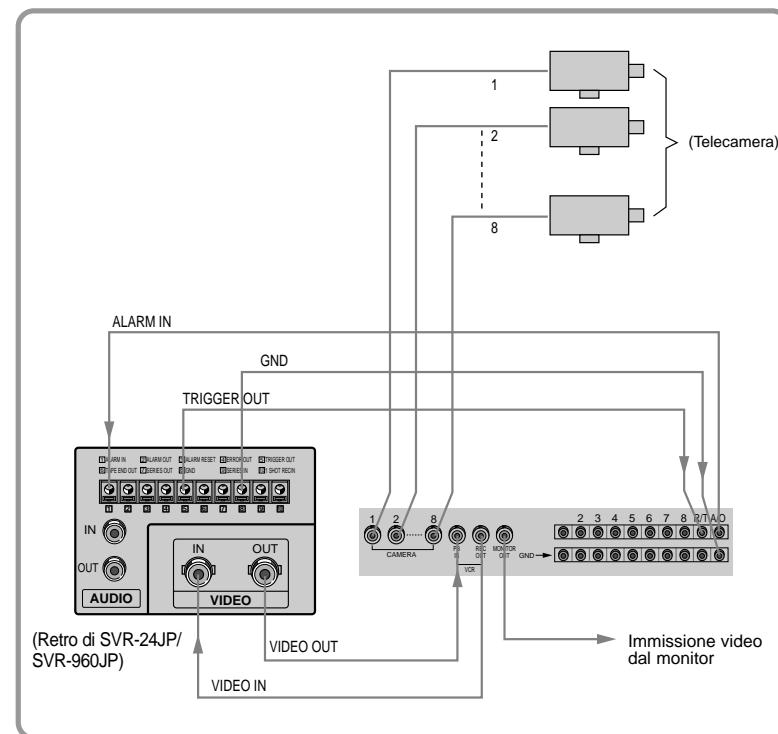

- Fare riferimento al manuale dell'utente per informazioni dettagliate.
- R/T: REC TRIGGER IN
- A/O: ALARM OUT

- Quando si collega, è una cosa utile, impostare la durata dell'allarme (ALARM DURATION) nella posizione "AUTO".
- Non si deve collegare l'ingresso di ALARM OUT e l'ingresso di ALARM RESET del video.

# REGISTRAZIONE SEQUENZIALE, COLLEGAMENTI ALLARME

## Collegamento per la registrazione sequenziale

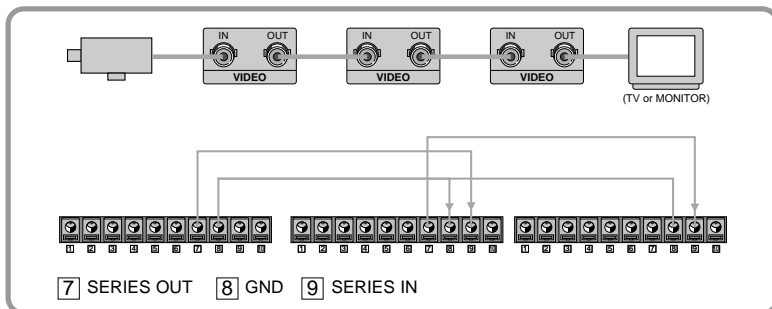

- Selezionare SERIES REC ON nel menu. (Vedere a pagina 17, REC MODE SETUP)
- Collegare l'uscita della prima sequenza all'ingresso della seconda sequenza, e collegare la messa a terra della prima sequenza alla messa a terra della seconda sequenza.
- Collegare l'uscita della seconda sequenza all'ingresso della sequenza successiva, e collegare la messa a terra della seconda sequenza alla messa a terra della sequenza successiva.

## Collegamento per la registrazione con allarme

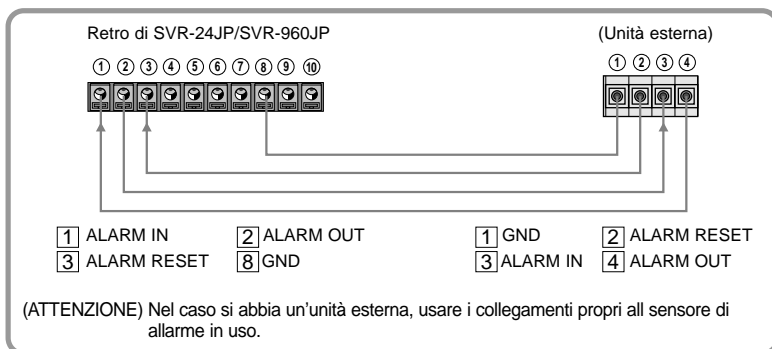

- Nel caso di unità esterna, non è necessario fare alcun collegamento, se non c'è uscita di azzeramento dell'allarme e d'ingresso dell'allarme.

# MANUTENZIONE

Se l'immagine non è chiara sullo schermo usare un nastro di pulizia

Un uso prolungato di un nastro di pulizia può danneggiare la testina

**1** Lasciar cadere sei o sette gocce di soluzione di pulizia per la testina sul nastro di pulizia.

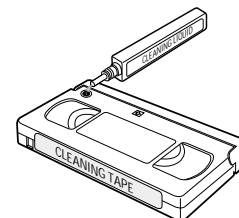

**2** Inserire il nastro di pulizia nel videoregistratore e premere il tasto PLAY.

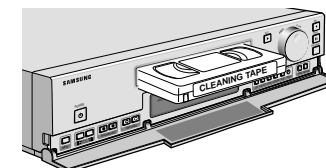

**3** Dopo circa 15 secondi, premere il tasto STOP per fermare l'operazione

- Usare il nastro di pulizia ancora una volta se l'immagine non si presenta normale.



## Cambiare la testina nelle seguenti circostanze:

- L'immagine sullo schermo non è chiara poiché la testina è consumata, a causa di un lungo periodo di utilizzo del videoregistratore.
- La testina può essersi consumata con l'uso di nastri danneggiati o difettosi, o quando il nastro di pulizia è stato usato parecchie volte.
- La durata della testina è varia, e dipende dalle condizioni ambientali d'uso (temperatura, umidità, polvere, ecc.). Tuttavia la testina deve essere cambiata dopo essere stata usata per più di 3000 ore

## Quando lo schermo non mostra una bella immagine

1. Come prima cosa, premere il tasto TRACKING.
2. Controllare che la presa d'uscita del videoregistratore sia collegata correttamente.
3. Inserire il nastro di pulizia. Se l'immagine sullo schermo non è migliorata, anche dopo aver ripetuto la procedura sopra descritta, contattare il proprio rivenditore o il servizio assistenza.

# INDIVIDUAZIONE DEI PROBLEMI

Controllare per vedere se è il caso di contattare il servizio assistenza.

## NON C'E' ALIMENTAZIONE

- Assicurarsi che il cavo di alimentazione sia inserito.
- Premere il tasto di RESET sul pannello anteriore.

31

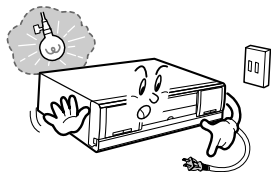

## NON REGISTRA E NON RIPRODUCE

- Accertarsi che la videocassetta sia stata inserita.
- Estrarre il cavo di alimentazione ed inserirlo nuovamente. Premere il tasto "RESET" sul pannello anteriore.

31

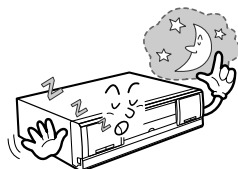

## L'IMMAGINE E' DI SCARSA QUALITA' PRODUCE MOLTO RUMORE

- Verificare che il nastro non sia stato registrato da un altro VCR.
- Assicurarsi che la testina non sia sporca. Premere il tasto "TRACKING" sul pannello anteriore del videoregistratore per regolare o pulire la testina, usando il nastro di pulizia.

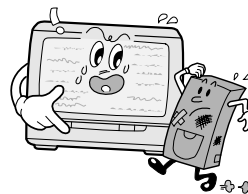

## NON ESPELLERE

- Premere il tasto POWER e poi il tasto EJECT, dopo che il VCR si è acceso.
- Controllare per vedere se la registrazione programmata è stata impostata.

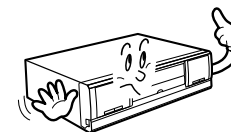

## NON C'E' IMMAGINE

- Assicurarsi che la connessione d'ingresso del monitor sia collegata correttamente.
- Assicurarsi che l'ingresso/l'uscita del videoregistratore sulla parte posteriore dell'apparecchio siano collegati correttamente.
- Assicurarsi che il VCR sia collegato all'alimentazione.

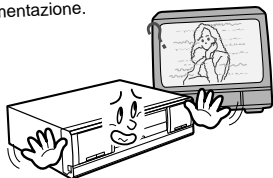

## NON REGISTRA

- Accertarsi che la linguetta di sicurezza non sia stata rimossa dal nastro. Usare un nastro con una linguetta di sicurezza attaccata. Se la linguetta è stata rimossa dal nastro, coprire il foro lasciato dalla linguetta con del nastro adesivo, per rendere possibile la registrazione.
- Verificare che il nastro non sia giunto in fondo. In tal caso, sostituire il nastro o riavvolgerlo.
- Assicurarsi che il tasto P/STILL non sia stato premuto. In questo caso, rilasciarlo.
- Assicurarsi che ora e data siano state regolate sul VCR. (Vedere la sezione sulla registrazione).

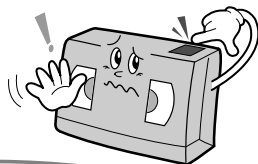

## NON REGISTRA CON TIMER

- Assicurarsi che la registrazione a timer sia stata preparata correttamente.
- Assicurarsi che l'orario corrente sul VCR sia esatto.
- Vedere se c'è alimentazione.
- Accertarsi che l'indicatore "⊖" sia acceso sul pannello anteriore.

19-20

13

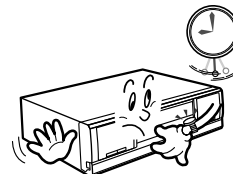

# INDIVIDUAZIONE DEI PROBLEMI (CONTINUA)

Problema	Controlli e rimedi
Non è possibile inserire la videocassetta.	<ul style="list-style-type: none"> <li>Assicurarsi che il cavo di alimentazione sia inserito nella presa a muro.</li> <li>Assicurarsi non sia già stata inserita una cassetta.</li> <li>Inserire il nastro con la finestra rivolta verso l'alto (Vedere a pagina 21)</li> </ul>
Non è possibile espellere la cassetta.	<ul style="list-style-type: none"> <li>Verificare che l'alimentazione sia stata accesa. Se è accesa, premere il tasto POWER e premere il tasto di espulsione.</li> </ul>
Non è possibile registrare.	<ul style="list-style-type: none"> <li>Assicurarsi che l'ingresso della registrazione del programma sia stato predisposto correttamente.</li> <li>Assicurarsi che l'orario corrente sia stato regolato correttamente.</li> <li>Vedere se c'è alimentazione.</li> <li>Assicurarsi che il simbolo  sia acceso sul display.</li> </ul>
Non è possibile il montaggio con un altro apparecchio	<ul style="list-style-type: none"> <li>Assicurarsi che tutti i collegamenti siano stati eseguiti correttamente.</li> </ul>
Il tasto di registrazione non funziona	<ul style="list-style-type: none"> <li>Verificare la preselezione della registrazione. Si deve premere solo il tasto POWER.</li> <li>Il pulsante non può essere premuto quando l'interruttore REC LOCK è su "ON". (Se si vuole premere il tasto, mettere l'interruttore di REC LOCK in posizione "OFF" e poi premere il tasto).</li> </ul>
L'immagine riprodotta è rumorosa	<ul style="list-style-type: none"> <li>Premere il tasto "TRACKING" per la regolazione. Se non ci sono miglioramenti, pulire la testina usando il nastro di pulizia.</li> </ul>



• Nel caso si presentino altri problemi, contattare il servizio assistenza.

# CONTROLLI QUOTIDIANI

**Questo videoregistratore è stato progettato per un uso frequente, quindi si raccomanda di controllare quotidianamente le condizioni del VCR prima di usarlo.**

- Qualora dovesse verificarsi un funzionamento anomalo o un problema durante il controllo quotidiano del VCR, prendere i dovuti provvedimenti, consultando la sezione di "controllo dei problemi" alle pagine 39-41.
- Se il funzionamento anomalo o il problema resta irrisolto, estrarre il cavo dell'alimentazione e contattare il proprio rivenditore.

## CONTROLLI QUOTIDIANI

- 1 Accendere il VCR**
  - Assicurarsi che il monitor del televisore sia un'immagine di buona qualità.
  - Assicurarsi che ora e data siano corrette.
- 
**2 Avvolgere una piccola parte del nastro registrato il giorno precedente.**
- 
**3 Premere il tasto PLAY per la riproduzione**
  - Assicurarsi che non si verifichino problemi durante la riproduzione.
  - Assicurarsi che l'ora e la data di registrazione siano regolate correttamente.
- 
**4 Impostare il MODO TEMPO su "L3H".**
- 5 In caso di troppo rumore sullo schermo**
  - Pulire la testina usando l'apposito nastro di pulizia.

# PRIMA DI RICHIEDERE IL SERVIZIO ASSISTENZA

## 1 Non si risponde a copertura di un uso negligente ed improprio dell'apparecchio, ad esempio:

Forti collisioni.  
 Testina del video danneggiata a causa di una pulizia impropria.  
 Sostanze estranee che entrano nell'apparecchio.  
 Modifiche interne non autorizzate eseguite dall'utente.  
 Uso in aree a temperature alte o basse, ad alto tasso di umidità o in ambienti fumosi.  
 Uso in modo diverso da quanto descritto nelle istruzioni.  
 Uso di fonti di alimentazione differenti da quanto specificato per questo apparecchio.

## 2 Contatore del tempo di funzionamento

Si fa notare che viene visualizzato un tempo massimo di 9999.  
 Fare riferimento alla funzione di allarme per un funzionamento corretto.

## La tabella relativa alle operazioni periodiche di Lubrificazione di pulizia e sostituzione dei componenti principali

- Questa tabella si riferisce a condizioni di temperatura ed umidità normali. In caso di operazioni in condizioni estreme è necessario effettuare i controlli più frequentemente.
- La durata del montaggio del cilindro dipende dalle condizioni operative.
- In caso di dubbi. Vi preghiamo di contattare un tecnico autorizzato.

▲ : Pulizia   ● : Controlli & sostituzioni necessarie   ◆ : Aggiunta olio   ◎ : Cambio

	500	1000	2000	3000	4000	5000	6000	8000	10000
ALLOGGIAMENTO GUIDE NASTRO	▲	▲	▲	▲	▲	▲	▲	▲	▲
ASSE CILINDRO	▲	●	●	●	●	●	●	●	◎
PINCH ROLLER	▲	▲	▲	▲	▲	●	●	●	◎
MOTORE CAPSTAN	▲	▲	▲	▲	▲	▲	▲	▲	◎
PULEGGIA CINGHIA			●	●	●	●	●	●	◎
UNITA' SOLENOIDE DI BLOCCAGGIO						●	●	●	◎

### \*Nota

- Per pulire le parti, usare un panno ed alcool(solvente).
- Dopo aver effettuato la pulizia, usare il video registratore solo dopo che l'alcool sia asciugato completamente.
- Sugeriamo l'uso di olio [EP-56] o solente.
- Dopo aver effettuato la pulizia con alcool dovrebbero essere applicate una o più gocce di olio.
- Applicare periodicamente l'olio (Applicare l'olio dopo la pulizia)
- L'applicazione eccessiva di olio può provocare malfunzionamenti.

# CARATTERISTICHE TECNICHE

<b>Tipo di registrazione</b>	Testina di registrazione di tipo rotatorio azimutale, tipo di registrazione a segnale di luminanza FM, tipo di registrazione a colori diretto convertito verso il basso.
<b>Tipo di segnale</b>	Tipo PAL.
<b>Velocità del nastro</b>	23,39mm/sec (modo L3H; E-180)
<b>Videocassetta utilizzabile</b>	Videocassette tipo <b>VHS</b>
<b>Tempo di registrazione</b>	L3H/L8H/L12H/L24H /000H: SVR-24JP L3H/L8H/L12H/L24H/36H/48H/72H/120H/168H/240H/480H/ 960H/000H : SVR-960JP
<b>Tempo di riavvolgimento</b>	Circa 100 secondi (nastro E-180, nel caso di tempi di riavvolgimento)
<b>Ingresso immagine</b>	1,0 Vp-p (non bilanciato) 75 ohm
<b>Immagine S/N</b>	Oltre 42dB (registrazione L3H )
<b>Ingresso audio</b>	-8dB (modo L3H)
<b>Uscita audio</b>	-8dB (modo L3H)
<b>Audio S/N</b>	Oltre 40dB (registrazione L3H)
<b>Caratteristiche di frequenza audio</b>	100-5.000Hz (registrazione L3H)
<b>Voltaggio nominale</b>	CA 100~240V
<b>Frequenza Nominale</b>	50~60Hz
<b>Consumo energia</b>	16W
<b>Temperatura ambiente</b>	5°C~40°C (41°F~104°F)
<b>Condizioni di installazione</b>	Posizione di funzionamento - orizzontale Umidità relativa: al di sotto dell'80%
<b>Dimensioni</b>	430mm (W) x 97mm (H) x 294mm (D)
<b>Peso</b>	4 Kg
<b>Accessori</b>	Manuale per l'uso



SVR-24JP  
SVR-960JP  
Video-grabadora a  
intervalos fijos

# Instrucciones de uso e Instalación

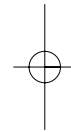

# INDICACIONES IMPORTANTES DE SEGURIDAD

1. Lea las instrucciones - Antes de poner en marcha la unidad debe leer todas las instrucciones de seguridad y de funcionamiento.
2. Guarde las instrucciones - Estas instrucciones sobre seguridad y funcionamiento deben guardarse para su consulta en el futuro.
3. Advertencias principales - Deberán respetarse todas las advertencias hechas sobre la unidad y contenidas en las instrucciones de funcionamiento.
4. Siga las instrucciones - Deberán respetarse todas las instrucciones sobre el uso y funcionamiento.
5. Limpieza - Antes de realizar la limpieza de la unidad, debe desenchufarla de la tomacorriente. No utilice limpiadores líquidos ni aerosoles. Utilice un paño ligeramente húmedo.
6. Conexiones - No haga conexiones que no hayan sido recomendadas por el fabricante de la unidad, ya que podría dañarla.
7. Agua y humedad - No utilice esta unidad cerca de agua - por ejemplo, cerca de una bañera, un lavamanos, el fregadero de la cocina, una lavadora, un sótano húmedo, una piscina, en una instalación descubierta al aire libre ni en ninguna zona que pueda considerarse un lugar húmedo.
8. Accesorios - No coloque esta unidad sobre un soporte, trípode o montaje que sea inestable; la unidad puede caerse y causar daños graves a personas, además de a la propia unidad. Sólo debe utilizarse con un soporte, trípode o montaje que haya sido recomendado por el fabricante, o que se comercialice junto con la unidad. Cualquier soporte para la unidad deberá cumplir las indicaciones del fabricante, y deberá utilizar un accesorio de montaje recomendado por el mismo. Al transportar el aparato deberá hacerlo con cuidado. Las paradas bruscas, una fuerza excesiva y las superficies irregulares pueden hacer volcar el carro de transporte.
9. Ventilación - Los orificios tienen la finalidad de permitir la ventilación del aparato y garantizar un funcionamiento fiable del mismo, además de protegerlo de un exceso de calor. Dichos orificios no deberán bloquearse ni cubrirse. Esta unidad no deberá colocarse en un compartimento cerrado a menos que disponga de la ventilación adecuada o que se cumplan las instrucciones del fabricante.
10. Fuentes de alimentación - Para esta unidad sólo debe utilizarse el tipo de alimentación indicado en la etiqueta. Si no está seguro del tipo de alimentación que va a utilizar, consulte a su distribuidor o a la compañía eléctrica local. Si va a utilizar baterías para la unidad u otro tipo de alimentación, consulte las instrucciones de funcionamiento.
11. Toma a tierra o polarización - Esta unidad puede estar equipada con un enchufe para corriente alterna polarizada (un enchufe que tiene una patilla plana más ancha que la otra). Este enchufe sólo se puede colocar de una forma en la toma de alimentación. Es una medida de seguridad. Si no puede insertar el enchufe completamente en la toma, pruebe la invirtiendo el enchufe. Si aún así no consigue enlazarlo, póngase en contacto con un electricista para que arregle la toma. No inhabilite la característica de seguridad del enchufe polarizado. De forma alternativa, esta unidad puede ir equipada con un enchufe con toma a tierra de 3 hilos, un enchufe que tiene una tercera patilla (toma a tierra). Este enchufe sólo puede enchufarse a una toma de alimentación con toma a tierra. Es una medida de seguridad. Si no puede insertar el enchufe en la toma, póngase en contacto con un electricista para que cambie la toma. No inhabilite la característica de seguridad del enchufe con toma a tierra.
12. Alimentación - Protección de los cables - Los cables de alimentación deberán colocarse de forma que no puedan pisarse ni ser presionados por objetos colocados sobre los mismos, especialmente los cables y los enchufes, las conexiones con dispositivos, y el punto por el que salen del aparato.
13. Líneas de alimentación - Un sistema exterior no debe colocarse cerca de cables de alimentación general ni de otros circuitos de electricidad o iluminación eléctrica, ni donde pueda caer sobre dichas líneas de alimentación o circuitos. Cuando instale un sistema exterior, deberá extremar las precauciones para no localizar tales líneas o circuitos ya que el contacto con los mismos puede resultar fatal. Sólo para modelos de EE.UU.: consulte el Artículo 820 del Código Eléctrico Nacional sobre la instalación de sistemas de CATV.
14. Sobrecarga - No debe sobrecargar las tomas ni los cables de alargue que se pueden provocar incendios o descargas eléctricas.
15. Entrada de objetos o líquidos - Nunca intente introducir objetos de ningún tipo en la unidad a través de las aberturas ya que pueden tocar puntos de voltaje peligrosos o puede producirse un cortocircuito de las



- piezas que podría causar un incendio o una descarga eléctrica. Nunca vierta ningún tipo de líquido sobre la unidad.
16. Reparación - No intente reparar la unidad usted mismo ya que al abrir o retirar las cubiertas puede exponerse a voltajes peligrosos u otro tipo de riesgos. Cualquier reparación deberá llevarla a cabo personal técnico calificado.
  17. Daños que requiere del servicio técnico - Desenchufe la unidad de la toma y lívela a reparar al servicio técnico en los siguientes casos:
    - a) Cuando el cable o el enchufe de alimentación esté dañado.
    - b) Si se ha vertido algún líquido sobre la unidad o ha caído algún objeto dentro de la misma.
    - c) Si la unidad ha sido expuesta a la lluvia o al agua.
    - d) Si, aunque siga las instrucciones de funcionamiento, la unidad no funciona de forma normal. Sólo debe ajustar los controles indicados en las instrucciones, ya que un ajuste inadecuado de otros controles puede producir daños y a menudo implicará un mayor trabajo para el técnico calificado que tenga que arreglar la unidad.
    - e) Si la unidad se ha caído o la carcasa ha sido dañada.
    - f) Cuando la unidad muestre un claro cambio de funcionamiento.
  18. Sustitución de piezas - Cuando sea necesario cambiar piezas, asegúrese de que el técnico de reparación haya utilizado las piezas indicadas por el fabricante o que tengan las mismas características que la pieza original. Los cambios no autorizados pueden producir incendios, descargas eléctricas u otro tipo de riesgos.
  19. Comprobación de seguridad - Al acabar una reparación de esta unidad, pida al técnico que haga las comprobaciones de seguridad para determinar si la unidad funciona correctamente.
  20. Toma a tierra coaxial - Si se conecta a la unidad un sistema de cable externo, asegúrese de que el sistema de cable tenga toma a tierra. Sólo modelos de EE.UU.: el Sección 810 del Código Eléctrico Nacional ANSINFP, nº 70-1981, ofrece información respecto a la toma a tierra adecuada para la estructura de montaje y soporte, la toma a tierra del cable coaxial a una unidad de descarga, el tamaño de los conductores de la toma a tierra, la localización de la unidad de descarga, la conexión con los electrodos de toma a tierra y los requisitos para el electrodo de toma a tierra.
  21. Tormentas eléctricas - Para mejorar la protección de la unidad, desenchufe el cable de alimentación de la toma de corriente durante una tormenta eléctrica o cuando la vaya a dejar desatendida o sin usar durante un largo período de tiempo.

## INFORMACIÓN DE FCC E ICES (Sólo modelos de EE.UU. y Canadá)

**ADVERTENCIA** - Este equipo ha sido probado y ha demostrado que cumple las normas sobre dispositivos digitales de la Clase B, de acuerdo con la parte 15 de las Normas FCC e ICES-003 industriales de Canadá. Estos límites han sido especificados para ofrecer una protección razonable contra interferencias perjudiciales cuando el equipo se utilice en una zona residencial. Este equipo genera, utiliza y puede emitir energía de radiofrecuencia y, si no ha sido instalado y utilizado siguiendo las instrucciones, puede producir interferencias perjudiciales en las comunicaciones por radio. Sin embargo, no existe ninguna garantía de que no vayan a producirse interferencias en una instalación determinada. Si el equipo causa interferencias perjudiciales a la recepción de video o televisión, lo que puede determinarse al apagar y después encender el equipo, el usuario debería intentar corregir esas interferencias siguiendo una o más de los consejos que se dan a continuación:

- Reorientar o cambiar de posición la antena receptora.
- Aumentar la separación entre el equipo y el receptor.
- Conectar el equipo a una toma o circuito diferente de la toma a la que está conectada el receptor.
- Solicitar ayuda al distribuidor o a un técnico de radio/TV con experiencia.

No deberán realizarse cambios ni modificaciones deliberados o no, que no hayan sido aprobados expresamente por la parte responsable. Tales cambios o modificaciones pueden anular la autorización del usuario a utilizar el equipo. Al usuario le resultará útil el siguiente folleto preparado por la FCC: "How to Identify and Resolve Radio-TV Interference Problems". Este folleto lo distribuye el departamento de impresión del Gobierno de los Estados Unidos, Washington, DC 20402, Nº de stock 004-000-00345-4.

## Precauciones de Seguridad

PRECAUCIÓN

RIESGO DE DESCARGA ELÉCTRICA NO ABRIR

**PRECAUCIÓN: PARA REDUCIR EL RIESGO DE DESCARGA ELÉCTRICA, NO ABRA LAS CUBIERTAS. NO HAY PIEZAS EN EL INTERIOR QUE PUEDAN SER CAMBIADAS POR EL USUARIO. PÓNGASE EN CONTACTO CON PERSONAL TÉCNICO CUALIFICADO.**

Debido a limitaciones de espacio, esta etiqueta puede aparecer en la parte inferior de la unidad.



El símbolo del rayo con una flecha dentro del triángulo alerta al usuario de la presencia de "voltajes peligrosos" sin aislamiento dentro de la caja de la unidad y de la magnitud suficiente para constituir un riesgo de descarga eléctrica para las personas.



El símbolo de exclamación dentro de un triángulo alerta al usuario de la presencia de instrucciones de funcionamiento o mantenimiento (servicio) importantes en la información escrita que acompaña al aparato.

**Precaución**  
Para evitar incendios o peligros de descargas eléctricas, no exponga a la lluvia o humedad aparatos que no hayan sido diseñados específicamente para ello.



**Atención:** La instalación deberá realizarla personal técnico cualificado de acuerdo con el Código Eléctrico Nacional o la normativa local aplicable.



**Desconexión de la red.** Los aparatos con o sin interruptores ON-OFF reciben alimentación eléctrica cuando el cable está conectado a la red; sin embargo, el aparato está operativo sólo cuando el interruptor está en la posición ON. Para todos los aparatos eléctricos, es necesario desenchufar el cable para que el aparato este desconectado de la red.

## Securite

ATTENTION

RISQUE DE CHOC ELECTRIQUE. NE PAS OUVRIR.

**Danger: Pour éviter tout risque d'électrocution, ne pas ouvrir le boîtier. Il n'y a pas de pièces remplaçables à l'intérieur. Pour toute révision, s'adresser à un technicien spécialisé.**

Cet étiquette peut apparaître en dessous de l'appareil dû aux limitations d'espace.



L'éclair fléché dans un triangle équilatéral avertit l'utilisateur de la présence d'une haute tension non isolée à l'intérieur de l'appareil. Elle peut être d'une magnitude suffisante pour constituer un risque d'électrocution.



Le point d'exclamation à l'intérieur d'un triangle équilatéral avertit l'utilisateur de la présence d'instructions importantes d'utilisation et de maintenance dans la documentation accompagnant l'appareil.

**Attention**  
Pour éviter un incendie ou une électrocution, ne pas exposer les appareils qui ne sont pas conçus spécifiquement pour usage extérieur à la pluie ou à l'humidité.



**Attention:** L'installation doit être effectuée uniquement par du personnel de service qualifié conformément à la réglementation du Code Electrique National ou à la réglementation locale.



**Disjonction de l'alimentation.** Les appareils avec ou sans commutateur ON-OFF sont alimentés à chaque fois que le cordon d'alimentation est branché à la source d'alimentation; toutefois, les appareils disposant de commutateurs ON-OFF ne fonctionnent que lorsque le commutateur ON-OFF est sur la position ON. Le cordon d'alimentation est la disjonction d'alimentation principale pour tous les appareils.

# IMPORTANTES PRECAUCIONES DE SEGURIDAD

## Sicherheitsvorkenhrungen

**ACHTUNG!**

HOCHSPANNUNGSGEFAHR  
NICHT ÖFFNEN!

Warnung: Verhindern Sie einen möglichen Elektroschlag, indem Sie die Abdeckung nicht entfernen. Wenden Sie sich bei der Wartung an dafür qualifiziertes Personal.

Dieses Zeichen kann aus Platzgründen auf der Unterseite des Gerätes angebracht sein.

Dieses Zeichen weist den Benutzer auf die nicht isolierte Hochspannung innerhalb der Anlage hin. Es besteht die Gefahr eines Elektroschlages.

Das Ausrufezeichen in dem gleichseitigen Dreieck ist dazu da, den Benutzer auf wichtige Inbetriebnahme- und Instandhaltungsvorschriften hinzuweisen, die dem Gerät in Form einer Broschüre beigelegt sind.

**Warnung**  
Um das Risiko von Feuer oder Elektroschlag zu vermeiden, darf weder das Gerät selbst, noch das Netzgerät Regen oder Feuchtigkeit ausgesetzt werden.

**Achtung!** Die Installation sollte nur von qualifiziertem Kundendienstpersonal gemäß jeweilig zutreffender Elektrovorschriften ausgeführt werden.

**Netzanschluß.** Geräte mit oder ohne Netzschalter haben Spannung am Gerät anliegen, sobald der Netzstecker in die Steckdose gesteckt wird. Das Gerät ist jedoch nur betriebsbereit, wenn der Netzschalter (EIN/AUS) auf EIN steht. Wenn man das Netzkabel aus der Steckdose zieht, dann ist die Spannungszuführung zum Gerät vollkommen unterbrochen.

**Nota:** Ud. puede escuchar un sonido de clic cuando pulsa teclas claves en el frente. Es un sonido natural causado por un "solenoid" que se halla para reforzar el control del giro del motor de la cabezal móvil. El motor de la cabezal móvil en este VCR es del tipo de cojinete que tiene una duración de más de 10.000 horas.

## Precauciones De Seguridad

**PRECAUTION**

RIESGO DE CHOQUE  
ELECTRICO INO ABRIR!

Precaution: Pare Reducir El Riesgo De Choque Eléctrico, Favor No Abrir La Cubierta. Este Equipo No consta De Piezas O Partes Que Requieren Servicio O Mantenimiento. Para Reparaciones Favor Referirse A Un Técnico Calificado.

Debido a limitaciones de espacio, esta etiqueta puede aparecer en la parte inferior de la unidad.

El símbolo representado por un relámpago con punta de flecha dentro de un triángulo equilátero, se muestra con el objetivo de alertar al usuario que existen "voltajes peligrosos" sin aislamiento, dentro de la cubierta de la unidad. Dichos voltajes pueden ser de tal magnitud que constituyen un riesgo de choque eléctrico a personas.

El símbolo de exclamación dentro de un triángulo equilátero, se muestra con el objetivo de alertar al usuario de que instrucciones de operación y mantenimiento importantes acompañan al equipo.

**Peligro**  
Para evitar el peligro de incendio ó choque eléctrico, no exponga a la lluvia ó humedad, equipos que no han sido diseñados para uso exterior.

**Atención:** La instalación de este equipo debe ser realizada por personal capacitado, solo en acuerdo, y en cumplimiento de normas del "National Electric Code" (Código Eléctrico Nacional) ó las normas del Gobierno Nacional Local.

**Para Desconectar la Alimentación:** Unidades no equipadas con interruptores ON/OFF, son alimentadas cuando el cable de alimentación, es conectado a la corriente eléctrica. Las unidades equipadas con interruptores son alimentadas de igual forma, pero adicionalmente requieren que el interruptor esté posicionado en ON. El cable de alimentación es el medio principal de desconexión del equipo.

# CONTENIDO

<b>CONFIGURACIÓN</b>	
Instrucciones de Seguridad	1
Contenidos	4
Controles e Indicadores	5
Conectores	8
Configuración	9
<b>MENÚ</b>	
Cómo Configurar el Menú	11
Cómo Poner la Hora Actual	13
Menú de configuración	16
<b>REPRODUCCIÓN</b>	
Funcionamiento	21
Diferentes Tipos de Reproducción	23
<b>GRABACIÓN</b>	
Preparación Antes de Grabar	27
Bloqueo de Grabación	28
Grabación Básica	29
Grabación en Serie	31
Grabación de Alarmas	32
<b>FUNCIONES</b>	
Funciones de Alarma	33
Funciones Convenientes	35
<b>CONEXIÓN</b>	
Método de Conexión	36
Conexiones para Grabación en Serie y Grabación de Alarma	37
<b>MANTENIMIENTO</b>	
Mantenimiento	38
Resolución de Problemas	39
Revisiones Diarias	42
Antes de Llamar al Servicio Técnico	43
Especificaciones	44

## DESEMBALAJE

Desembale la unidad cuidadosamente. Se trata de equipo electrónico y debe manipularse con cuidado.

Si un elemento presenta daños de envío, vuelva a colocarlo correctamente en su embalaje y comuníquese al transportista. Si falta algún elemento, comuníquese a su Representante Comercial o al Departamento de Servicio al Cliente.

El cartón de embalaje es un contenedor seguro en la cual debe ser transportado la unidad. Guárdalo para su posible uso en el futuro.

## SERVICIO TÉCNICO

**ADVERTENCIA:** Dispositivo sensible a la electroestática.

Siga las indicaciones adecuadas de manipulación del CMOS/MOSFET para evitar descargas electrostáticas.

**NOTA:** Cuando se manipulan placas de circuitos impresos sensibles a la electroestática, deberán utilizarse pulseras con toma a tierra y seguirse las precauciones de seguridad ESD.

## DESCRIPCIÓN

El Video-grabadora SVR-24JP/SVR-960JP permite la grabación a intervalos fijos en velocidades seleccionables de 3-24H para diversas aplicaciones de CCTV.

## INSTALACIÓN

Instale el SVR-24JP/SVR-960JP en entornos en los que la temperatura de funcionamiento oscile entre +5°C y +40°C(+41°F a +104°F) y la humedad relativa sin condensación oscile entre el 0% y el 80%.

CONFIGURACIÓN

MENÚ

REPRODUCCIÓN

GRABACIÓN

FUNCIÓN

CONEXIÓN

MANTENIMIENTO



# CONTROLES E INDICADORES

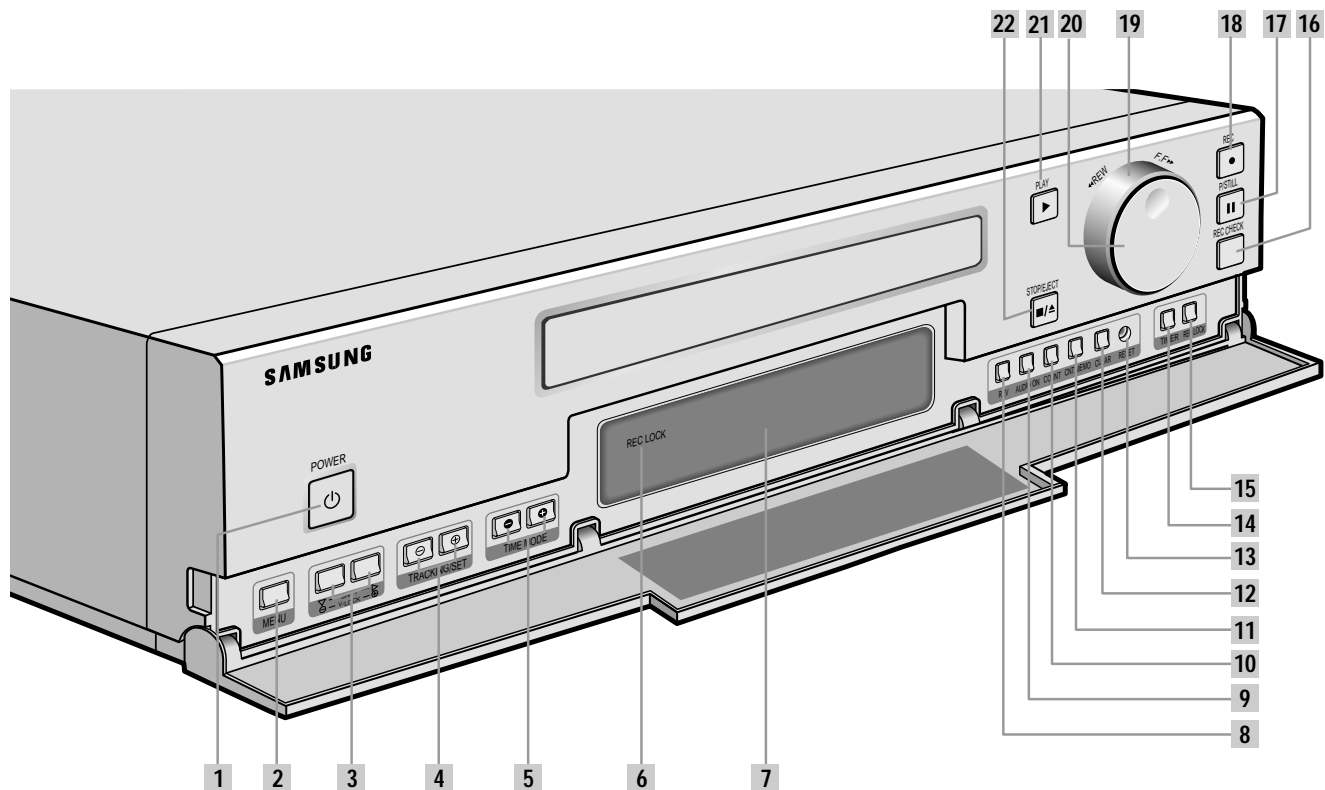

N°	Nombre	Descripción	Consultar página
1	POWER	Pulsar para encender o apagar el aparato	21
2	MENU	Pulsar par visualizar la pantalla del menú	11
3	SHIFT ▽, ▷	Pulsar para set menu y reloj	11
4	V-LOCK ⊖, ⊕	Pulsar para acceder al ajustador de imagen	22
4	TRACKING/SET ⊖, ⊕	Pulsar para ajustar tracking y set menu y reloj	22
5	TIME MODE ⊖, ⊕	Pulsar para cambiar el modo de hora en reproducción	24
6	LED REC LOCK	Indicador on/off de modo de bloqueo de grabación	28
7	Panel de visualización	Muestra los valores de funcionamiento actuales	7
8	REV	Pulsar para invertir la reproducción (sólo modo L3H)	25
9	AUDIO ON	Pulsar para control on/off de audio	
10	COUNT	Inicial: Visualiza el contador de cinta Una pulsación: Para visualizar horas de entrada de alarma Dos pulsaciones: Para visualizar las horas de funcionamiento	34 33
11	CNT. MEMO	Inicial: Visualiza el contador de cinta Una pulsación: Para visualizar la memoria del contador Dos pulsaciones: Para visualizar la memoria de alarma	25 34
12	CLEAR	Pulsar para borrar el contador	34
13	RESET	Pulsar para restaurar la unidad	31
14	TIMER	Pulsar para establecer la grabación con temporizador	20
15	REC LOCK	Utilizar para seleccionar modo de bloqueo de grabación	28
16	REC CHECK	Pulsar para comprobar grabación (reproducción breve) durante la grabación	29
17	P/STILL	Pular para congelar imagen durante la reproducción o para hacer pausa en el modo de grabación	26
18	REC	Pulsar para grabar	29
19	SHUTTLE	Usar para el funcionamiento de la cinta	22
20	JOG	Girar para avanzar o retroceder fotograma a fotograma	26
21	PLAY	Pulsar para reproducir una cinta	22
22	STOP/EJECT	Pulsar para parar/expulsar la cinta	22

CONFIGURACIÓN

## ACCESORIO

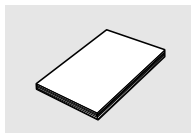

MANUAL DE INSTRUCCIONES

# CONTROLES E INDICADORES

# CONECTORES

## PARTE FRONTAL

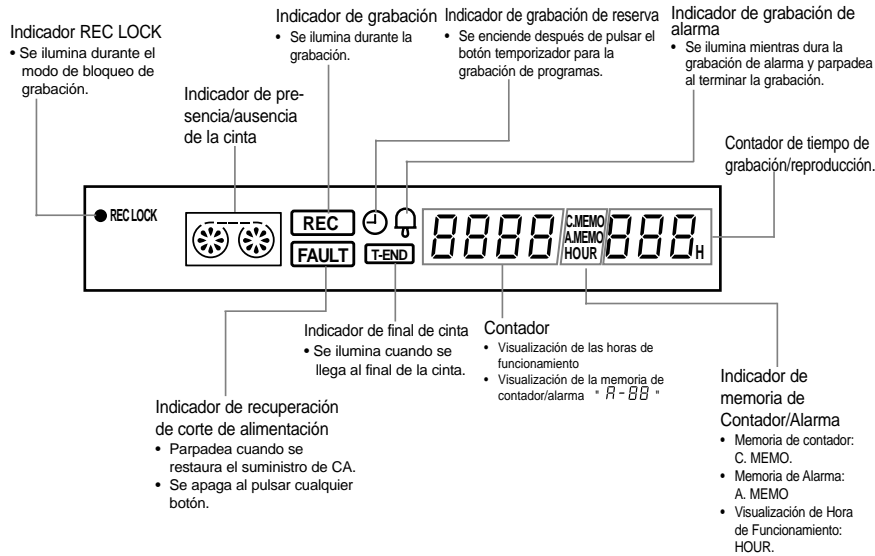

## PARTE POSTERIOR

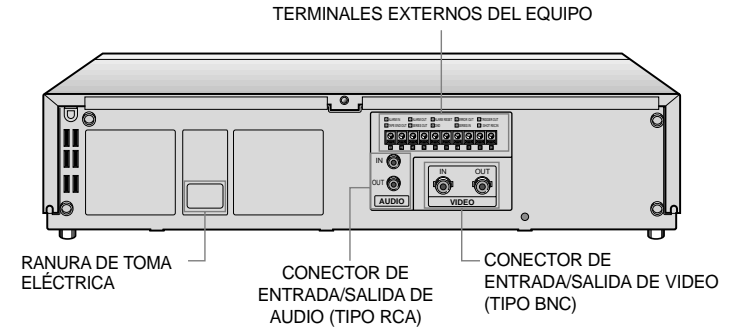

## INFORMACIÓN DE LOS TERMINALES EXTERNOS DEL EQUIPO

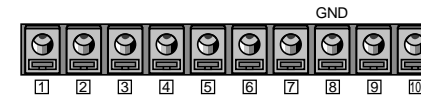

NOMBRE DEL TERMINAL	NIVEL DE SEÑAL	TIPO
1 ALARM IN (Entrada de alarma)	 VIH : 4 - 5 VVL : 0 - 0,6 V T : Más de 0,5 segundos	ENTRADA
2 ALARM OUT (Salida de alarma)	 VIH : 4 - 5 VVL : 0 - 0,6 VT : Grabación de alarma	SALIDA
3 ALARM RESET (Restauración de alarma)	 VIH : 4 - 5 VVL : 0 - 0,6 VT : Más de 0,5 segundos	ENTRADA
4 ERROR OUT	 VIH : 4 - 5 VVL : 0 - 0,6 VT :	SALIDA
5 TRIGGER OUT (Accionamiento)	 VIH : 4 - 5 VVL : 0 - 0,6 VT : Más de 8 m.sec.	SALIDA
6 TAPE END OUT (Fin de cinta)	 VIH : 4 - 5V VVL : 0 - 0,6 V T : Durante la entrada de cualquier botón	SALIDA
7 SERIES OUT (Salida en serie)	 VIH : 4 - 5 VVL : 0 - 0,6 VT : Más de 1 segundo	SALIDA
8 GND(Masa)	0V	MASA
9 SERIES IN (Entrada en serie)	 VIH : 4 - 5 VVL : 0 - 0,6 VT : Más de 0,5 segundos	ENTRADA
10 1 SHOT REC IN (Grabación de un disparo)	 VIH : 4 - 5 VVL : 0 - 0,6 VT : Más de 0,5 segundos	ENTRADA

## VISUALIZACIÓN DE LAS CONDICIONES DE FUNCIONAMIENTO



Indicadores de reproducción		Indicadores que no son de reproducción	
Reproducción	Gira en sentido horario	Grabación	Gira en sentido horario
Parada	Parpadea	Pausa	Parpadea
Reproducción lenta	Parpadea y gira en sentido horario	Grabación con temporizador	Gira en sentido horario
Búsqueda hacia adelante	Gira rápidamente en sentido horario	Grabación de alarma	Gira en sentido horario
Búsqueda hacia atrás	Gira rápidamente en sentido antihorario	Rebobinado	Gira rápidamente en sentido antihorario
Reproducción inversa	Gira en sentido antihorario	Bobinado rápido	Gira rápidamente en sentido horario
Reproducción lenta inversa	Parpadea y gira lentamente en sentido antihorario		

# INSTALACIÓN

- Antes de utilizar esta unidad asegúrese que ha hecho lo siguiente.
- La forma el enchufe real puede diferir de la imagen del manual.

## 1 Establecer una conexión entre el monitor y esta unidad.

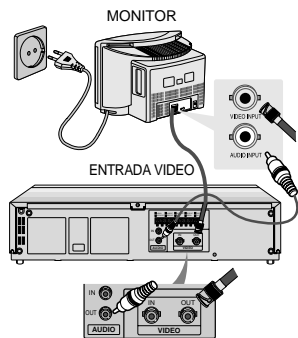

## 2 Conectar la cámara CCD a esta unidad.

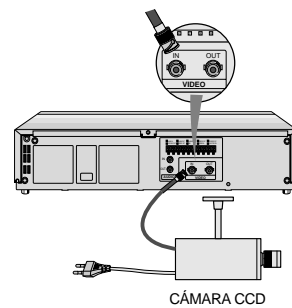

## 3 Enchufar la entrada de alimentación de este video a la toma de pared.

- Enchufe el cable de alimentación en una toma de 100-240 V de CA que funcione.

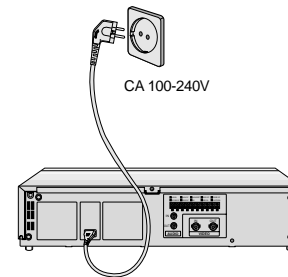

## 4 Encender el monitor.

- Si utiliza un monitor, enciéndalo.
- Si utiliza un TV, enciéndalo y conecte a la entrada del video.
- Para obtener más información sobre el TV, consulte las instrucciones de funcionamiento del mismo.

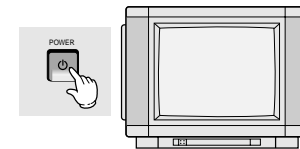

# CÓMO CONFIGURAR EL MENÚ

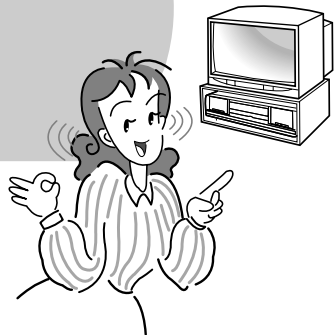

**1 Pulse el botón MENU**  
(No aparece mientras está en modo de reproducción o mientras no esté establecida la hora.)

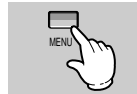

```

MAIN MENU
1 ▶ CLOCK SET/ADJUST
2 DISPLAY MODE SETUP
3 ALARM REC SETUP/RECALL
4 REC MODE SETUP
5 VCR MODE SETUP
6 PROGRAM SETUP
7 POWER LOSS MEMORY
(▼▶) END:MENU
    
```

**2 Para seleccionar un elemento del menú pulse el botón SHIFT ▽**  
(El signo "▶" se desplazará hacia abajo con cada pulsación)

**3 Tras colocar el signo "▶" en el elemento de menú deseado, puse el botón SHIFT ▷ para continuar.**

- Muestra el menú seleccionado en la pantalla.  
(Consulte las páginas 13-20)

## 1. AJUSTAR/PONER RELOJ

```

CLOCK SET/ADJUST
1 ▶ SUMMER TIME SET (USE)
2 DISPLAY MODE (YY-MM-DD)
3 CLOCK SET/ADJUST

YEAR DATE TIME
2001 01/01 MON 12:00
▲
(▼▶/←→) END:MENU
    
```

## 2. CONFIGURACIÓN DEL MODO DE VISUALIZACIÓN

```

DISPLAY MODE SETUP
1 ▶ DATE DISPLAY (ON)
2 TIME DISPLAY (ON)
3 POSITION (R-BOTTOM)
(▼▶) END:MENU
    
```

• Establece el formato de fecha y hora deseado y su localización en la pantalla

## 3. CONFIGURACIÓN DE LA GRABACIÓN DE ALARMA

```

ALARM REC SETUP/RECALL
1 ▶ MODE (L3H)
2 DURATION (AUTO)
3 BUZZER (ON)
4 ALARM RECALL
(▼▶/←→) END:MENU
    
```

• Selecciona el modo de grabación de alarma

## 4. CONFIGURACIÓN DEL MODO DE GRABACIÓN

```

REC MODE SETUP
1 ▶ REPEAT REC (OFF)
2 SERIES REC (OFF)
3 1-SHOT REC (OFF)
(▼▶) END:MENU
    
```

• Pone el modo de grabación repetida. Modo de grabación de un disparo y modo de grabación en serie.

## 5. CONFIGURACIÓN DEL MODO VCR

```

VCR MODE SETUP
1 ▶ TRIGGER (1FIELD)
2 V-SYNC (ON)
3 BUZZER (ON)
4 TAPE LENGTH (E240)
(▼▶) END:MENU
    
```

• Acciona el control de sincronización y el control de sonido del pitido.

## 6. CONFIGURACIÓN DEL PROGRAMA

```

PROGRAM SETUP1
START STOP DATE MODE
●
●
●
●
PROGRAM SETUP2
(▼▶/←→,CLEAR) END:MENU
    
```

• Selecciona la grabación de programa

```

PROGRAM SETUP2
START STOP DATE MODE
●
●
●
●
PROGRAM SETUP1
(▼▶/←→,CLEAR) END:MENU
    
```

## 7. MEMORIA DE LOS CORTES DE SUMINISTRO

```

POWER LOSS MEMORY
YEAR DATE TIME
● OFF
● ON
● OFF
● ON
● OFF
● ON
END:MENU
    
```

• Informa los cortes y recuperaciones de alimentación producidos

# CÓMO PONER LA HORA ACTUAL

## – CÓMO PONER LA HORA DE VERANO

- 1** Ejemplo: 25 de diciembre de 25 . 2002 13:30  
**Pulse el botón MENU.**  
 • Al pulsar el botón MENU, se muestra el MENÚ PRINCIPAL.

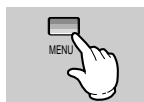

MAIN MENU  
 1▶ CLOCK SET/ADJUST  
 2 DISPLAY MODE SETUP  
 3 ALARM REC SETUP/RECALL  
 4 REC MODE SETUP  
 5 VCR MODE SETUP  
 6 PROGRAM SETUP  
 7 POWER LOSS MEMORY

(▼▶/—+) END:MENU

- 2** **Pulse el botón SHIFT ▶.**  
 • Al pulsar el botón SHIFT ▶, se muestra CLOCK SET/ADJUST.

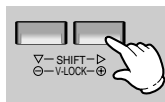

CLOCK SET/ADJUST  
 1▶ SUMMER TIME SET (USE)  
 2 DISPLAY MODE(Y-Y-MM-DD)  
 3 CLOCK SET/ADJUST

YEAR	DATE	TIME
2001	01/01 MON	12:00
▲		

(▼▶/—+) END:MENU

- 3** **Pulse el botón SHIFT ▶.**  
 • Cuando se pulsa el botón SHIFT ▶, se muestra la hora de verano.  
 • Pulse el botón SHIFT ▶ para activar o desactivar la hora de verano.

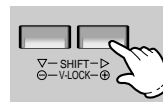

SUMMER TIME SET  
 1▶ SUMMER TIME (USE)  
 2 SUMMER TIME IN  
 3 SUMMER TIME OUT

WEEK	MONTH	TIME
IN LAST /FRI	2	9:00
OUT FIRST /SUN	12	12:00
▲		

(▼▶/—+) END:MENU

- 4** **Pulse el botón SHIFT ▼.**  
 • Seleccione SUMMER TIME IN.

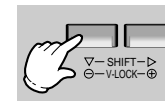

SUMMER TIME SET  
 1 SUMMER TIME (USE)  
 2▶ SUMMER TIME IN  
 3 SUMMER TIME OUT

WEEK	MONTH	TIME
IN LAST /FRI	11	14:00
▲		

(▼▶/—+) END:MENU

- 5** **Introduzca el semana, día, mes y hora usando los botones TRACKING/ SET ⊖ ⊕.**  
 • Pulse el botón SHIFT ▶ tras introducir el semana y verá el signo ▲ bajo el día.  
 • Introduzca el mes y hora del mismo modo.



SUMMER TIME SET (USE)  
 1 SUMMER TIME (USE)  
 2▶ SUMMER TIME IN  
 3 SUMMER TIME OUT

WEEK	MONTH	TIME
IN LAST /FRI	11	14:00
▲		

(▼▶/—+) END:MENU

- 6** **Pulse el botón SHIFT ▼ y introduzca SUMMER TIME OUT.**

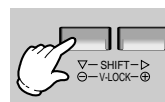

SUMMER TIME SET (USE)  
 1 SUMMER TIME (USE)  
 2 SUMMER TIME IN  
 3▶ SUMMER TIME OUT

WEEK	MONTH	TIME
OUT FIRST /SUN	12	12:00
▲		

(▼▶/—+) END:MENU

- 7** **Pulse el botón MENU.**  
 • Compruebe el semana, día, mes, y hora de nuevo y pulse el botón MENU.

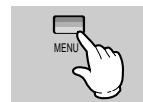

CLOCK SET/ADJUST  
 1▶ SUMMER TIME SET (USE)  
 2 DISPLAY MODE(Y-Y-MM-DD)  
 3 CLOCK SET/ADJUST

YEAR	DATE	TIME
2001	01/01 MON	12:00
▲		

(▼▶/—+) END:MENU

## – CÓMO PONER EL MODO DE PANTALLA

- 8** **Pulse el botón SHIFT ▼ y pulse el botón SHIFT ▶.**  
 • Cuando se pulsa el botón SHIFT ▼ cambia el modo de pantalla.  
 • La pantalla cambia del modo siguiente. (YY-MM-DD) → (DD-MM-YY) → (MM-DD-YY)

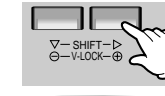

CLOCK SET/ADJUST  
 1 SUMMER TIME SET (USE)  
 2▶ DISPLAY MODE(Y-Y-MM-DD)  
 3 CLOCK SET/ADJUST

YEAR	DATE	TIME
2001	01/01 MON	12:00
▲		

(▼▶/—+) END:MENU

# CÓMO PONER LA HORA ACTUAL

– CÓMO PONER LA HORA ACTUAL

## 9 Pulse el botón SHIFT ▽.

- Se inicia CLOCK SET/ADJUST.

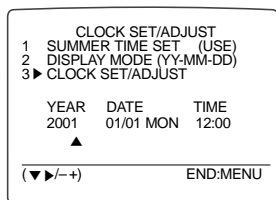
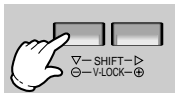

## 11 Establezca la hora y los minutos con los botones TRACKING/SET ⊖ ⊕.

- Al pulsar el botón TRACKING/SET ⊖ ⊕ se muestra "13".
- Pulse el botón SHIFT ▷ para colocar el signo ▲ bajo los minutos.
- Los minutos se introducen del mismo modo.

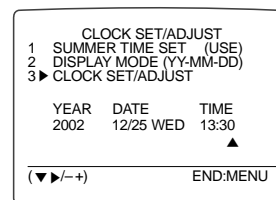

## 10 Introduzca el año, mes y día usando los botones TRACKING/ SET ⊖ ⊕.

- (Si la pantalla MODE es YY-MM-DD)
- Pulsando TRACKING/SET ⊖ ⊕ una vez, se muestra "2002".
- Pulse el botón SHIFT ▷ tras introducir el año y verá el signo ▲ bajo el mes.
- Introduzca el mes del mismo modo.

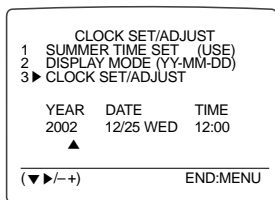

## 12 Pulse el botón MENU dos veces.

- Compruebe el año, mes, día y hora de nuevo y pulse dos veces el botón MENU.

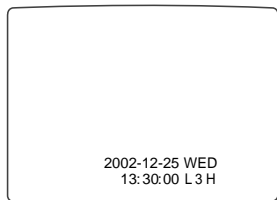

### REFERENCIA

#### Pantalla de la hora

- No hay pantalla de a.m. o p.m.
- 1:00 p.m. se muestra como 13:00, 11:00 p.m. como 23:00 y 12:00 p.m. como 00:00 respectivamente

# MENÚ DE CONFIGURACIÓN

– CONFIGURACIÓN DE VISUALIZACIÓN Y GRABACIÓN DE ALARMA

## 1 CONFIGURACIÓN DEL MODO DE VISUALIZACIÓN

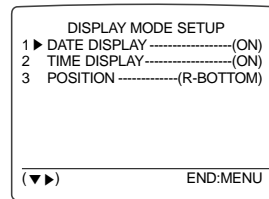

- DATE: Para activar (ON) o desactivar (OFF) la visualización de la fecha



- TIME: Para activar (ON) o desactivar (OFF) la visualización de la hora

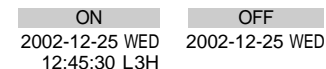

- POSITION: Para seleccionar la posición de la fecha y la hora en la pantalla.

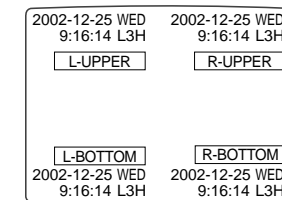

### (ejemplo)

#### \* Para activar y desactivar la hora

1. Coloque el signo "▶" en la posición TIME utilizando el botón SHIFT ▽.
2. Pulse el botón SHIFT ▷ para activar y desactivar la hora. (Los valores DATE y POSITION funcionan de la misma forma.)

## 2 CONFIGURACIÓN DE LA GRABACIÓN DE ALARMA

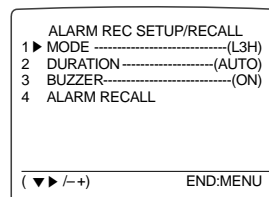

- MODE: Para seleccionar la velocidad de grabación de alarma.

Seleccione L3H, L12H, L24H. (L8H no está disponible)

OFF: La unidad no realizará la grabación de alarma aunque se emita la señal de alarma.

- DURATION: Para establecer el tiempo de la grabación de alarma.

AUTO  
SEL 3MIN  
TAPE END

• Para establecer el tiempo de GRAB ALARM. Ajuste el tiempo de SEL 20SEC a 5 MIN usando los botones "set +/-".

• AUTO: Si se recibe una señal de alarma, se iniciará la grabación de alarma y se detendrá cuando se interrumpa la señal de alarma. Por la interrupción de la señal de alarma. (No se cancelará antes de 1 minuto).

• TAPE END: Si se recibe una señal de alarma, se iniciará la grabación de alarma y continuará hasta el final de la cinta.

- BUZZER: Selecciona si el pitido de alarma debe estar activado o desactivado durante la grabación de alarma.

- ALARM RECALL: Comprueba la grabación de alarma. (Consulte página 33)

#### \* Para establecer la grabación de alarma (ALARM REC) en el modo L3H durante 5 minutos:

1. Coloque el signo "▶" en la posición DURATION mediante el botón SHIFT ▽.
2. Con cada pulsación del botón SHIFT ▷ la pantalla cambia "SEL 3 MIN".
3. Seleccione "SEL 5 MIN" utilizando el botón SET "+".
4. Pulse el botón MENU.

# MENÚ DE CONFIGURACIÓN

## – CONFIGURACIÓN DEL MODO REC (GRABACIÓN) Y EL MODO VCR (VIDEO)

### 3 CONFIGURACIÓN DEL MODO DE GRABACIÓN (REC MODE SETUP)

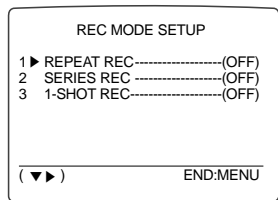

SHIFT ▾: BOTÓN DE MOVER  
SHIFT ▷: BOTÓN DE ESTABLECER (SELECCIONAR)

\* No es posible seleccionar Repeat Rec y Series Rec simultáneamente.

- REPEAT REC: Para activar (ON) y desactivar (OFF) la grabación repeida.  
ON: Cuando la cinta llega al final durante la grabación, se rebobina automáticamente hasta el principio y continúa la grabación.
- SERIES REC: La grabación en serie es una cómoda función que permite utilizar dos o más aparatos de video. La segunda unidad empieza a grabar automáticamente cuando la cinta de la primera unidad llega al final.
- Métodos de conexión: Consulte el método de conexión para la grabación en serie (página 37).
- 1-SHOT REC: Se utiliza al seleccionar 000H en REC TIME MODE  
OFF: Graba un único fotograma cuando se pulsa una vez el botón REC.  
1 MIN: Graba un fotograma por minuto cuando se pulsa una vez el botón REC.  
2 MIN: Graba un fotograma cada dos minutos cuando se pulsa una vez el botón REC.  
3 MIN: Graba un fotograma cada tres minutos cuando se pulsa una vez el botón REC.

### 4 CONFIGURACIÓN DEL MODO VCR (VCR MODE SETUP)

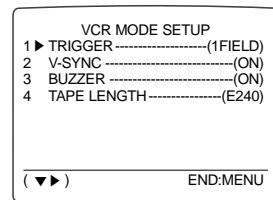

SHIFT ▾: BOTÓN DE MOVER  
SHIFT ▷: BOTÓN DE ESTABLECER (SELECCIONAR)

- TRIGGER
  - Selecciona el número de fotogramas por cámara que se van a grabar cuando se conecta a un FRAME SWITCHER (Consulte el manual del propietario para obtener información detallada)
- V-SYNC
  - Pueden producirse temblores en la imagen cuando se conecta un FRAME SWITCHER particular. Seleccione ON u OFF para la posición a menos que se produzcan temblores.
- BUZZER
  - Activa o desactiva el pitido (consulte la página 34)

- TAPE LENGTH
  - Seleccione la longitud de la cinta video. Esta información se imprime generalmente en el rectángulo de la cinta.
  - Según la configuración de la longitud de la cinta, el modo del tiempo en los cambios de la visualización como siguiendo.

E-180	E-240
L3H	L4H
L8H	L12H
L12H	L18H
L24H	L32H

# MENU 1 DE CONFIGURACIÓN

## – CONFIGURACIÓN DE LA GRABACIÓN PROGRAMADA

### 5 CONFIGURACIÓN DEL PROGRAMA 1 (PROGRAM SETUP 1)

PROGRAM SETUP1			
START	STOP	DATE	MODE
13:03 → 13:15		MON	L3H
13:03 → 13:15		DAILY	L24H
OFF			
13:03 → 13:15		MON	L12H
PROGRAM SETUP2			
(▼▶ / -+, CLEAR)		END:MENU	

#### PRECAUCIÓN

- Los botones POWER o RESET sólo pueden usarse durante un PROGRAM REC.
- Durante un PROGRAM REC, para cancelar la grabación, pulse el botón POWER.
- Para cancelar un PROGRAM REC, selecciónelo y pulse el botón CLEAR para visualizar "OFF". Pulsar de nuevo el botón SHIFT ▷ en la posición OFF para volver a la hora.

#### • Cómo configurar una GRABACIÓN PROGRAMADA

ejemplo) Para configurar una grabación programada entre las 13:03 y 13:15 de lunes en el modo L3H.

- Pulse el botón SHIFT ▽ para mover el cursor a la posición de programa vacía.
  - Pulse el botón SHIFT ▷ para mostrar la hora actual.
  - Pulse los botones TRACKING/SET "+" o "-" para introducir la hora de inicio.
  - Pulse el botón SHIFT ▷ para pasar a los minutos.
  - Pulse los botones TRACKING/SET "+" o "-" para introducir los minutos de la hora de inicio.
  - Siguiendo el mismo método, configure la hora de finalización y cambie a la fecha.
  - Pulse los botones TRACKING/SET "+" o "-" para colocar el lunes y pulse el botón SHIFT ▷.
  - Pulse los botones TRACKING/SET "+" o "-" para establecer L3H y pulse el botón SHIFT ▷.
  - Siguiendo el mismo método, defina la siguiente grabación programada (NEXT PROGRAM REC) que desee.
- DIARIA : La grabación programada se realiza a la misma hora cada día.

#### REFERENCIA

Se pueden configurar hasta 10 programas por semana

### 6 CONFIGURACIÓN DEL PROGRAMA 2 (PROGRAM SETUP 2)

PROGRAM SETUP2			
START	STOP	DATE	MODE
(▼▶ / -+, CLEAR)		END:MENU	

- Cuando el programa 5 se establezca en PROGRAM SETUP 1, seleccione PROGRAM SETUP 2.
- Para configurar PROGRAM REC use el mismo método utilizado en PROGRAM SETUP 1.

\* Cuando termine con PROGRAM SETUP 1 y 2, pulse MENU para finalizar y pulse TIMER para pasar al modo standby (en espera).



\* Si la cinta no tiene la lengüeta de seguridad, la cinta se expulsará y sonará el pitido.

## – COMPROBACIÓN DE LA FECHA Y LA HORA DE LOS CORTES DE SUMINISTRO ELÉCTRICO

### 7 MEMORIA DE LOS CORTES DE SUMINISTRO (POWER LOSS MEMORY)

POWER LOSS MEMORY			
	YEAR	DATE	TIME
• OFF	2002	12/25	15:00:00
• ON	2002	12/25	15:15:37
• OFF	2002	12/24	13:25:00
• ON	2002	12/24	13:26:00
• OFF	2002	12/23	17:30:30
• ON	2002	12/23	17:40:00
		END:MENU	

- Muestra la fecha y la hora memorizadas ante un corte de suministro y la restauración del mismo.
- Ejemplo: Si se ha producido un corte de suministro a las 17:30:30 del 12.23.2002, y el suministro se ha restaurado a las 17:40:00 del 12.23.2002. (17:30:30=17 horas 30 minutos 30 segundos)
- Ejemplo: Si se ha producido un corte de suministro a las 13:25:00 del 12.24.2002, y el suministro se ha restaurado a las 13:26:00 del 12.24.2002 repetidamente.

- OFF 2002 12/24 13:25:00  
ON 2002 12/24 13:26:00
- OFF 2002 12/23 17:30:30  
ON 2002 12/23 17:40:30
- OFF  
ON

• La pantalla muestra los cuatro últimos eventos. El corte de suministro más reciente se coloca al principio de la lista.



# FUNCIONAMIENTO

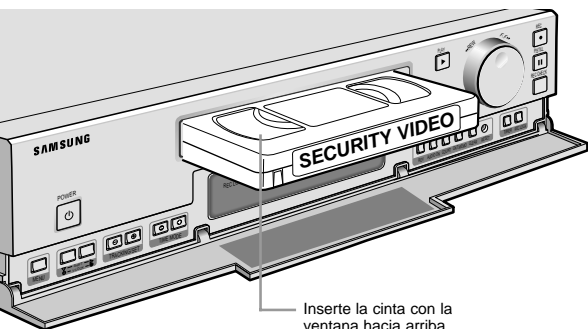

Inserte la cinta con la ventana hacia arriba.

## FUNCIONAMIENTO BÁSICO DE LA REPRODUCCIÓN

### 1 Pulse el botón POWER del video e inserte la cinta.

- Cuando se inserta una cinta, el video se activa automáticamente.

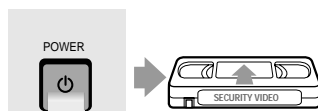



### 2 Pulse el botón cuando sea necesario.



### Durante la reproducción normal

Para still	PISTILL 	Para volver a la reproducción normal 
Para realizar una búsqueda hacia adelante		
Para realizar una búsqueda hacia atrás		

### Durante la parada

Para realizar un bobinado rápido	
Para realizar un rebobinado rápido	



## REFERENCIA

- Ponga el modo de tiempo en L3H para la visión y sonido normales cuando esté reproduciendo una cinta alquilada.
- La cinta estándar puede producir algún ruido en el modo still.
- En el modo still no se puede usar la reproducción lenta y el modo de tiempo.

### Tenga en cuenta a la hora de reproducir la cinta grabada en el modo de grabación a intervalos fijos:





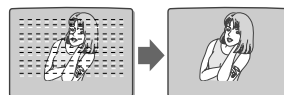

- Aunque la pantalla puede no tener color durante la búsqueda de imagen, no indica problema o fallo de funcionamiento.
- Aunque la pantalla presente una cierta inestabilidad, no significa que funcione incorrectamente.
- Aunque la parte superior de la pantalla aparezca un poco deformada, no significa que funcione incorrectamente ni que haya problema.
- Aunque la pantalla presente una cierta inestabilidad, no indica problema o fallo de funcionamiento.
- Aunque el sonido no se perciba claramente, no significa que funcione incorrectamente ni que haya problema.
- Cuando se reproduzca en modo 3H la cinta grabada en modo L8H/L12H/L24, la imagen grabada se reproducirá a alta velocidad.
- Cuando se reproduzca una cinta grabada con sonido no se percibirá un sonido normal si el modo de tiempo de grabación es diferente del modo de tiempo de reproducción.

### Observar el ajuste de la pantalla

- Cuando se inserta la cinta, la pantalla se ajusta automáticamente.
- Si la pantalla no se ajusta automáticamente, ajústela pulsando los botones de seguimiento (tracking) .
- Si la pantalla no se ajusta usando los botones TRACKING, ajústela pulsando al mismo tiempo los botones TRACKING  y TRACKING .



### Si la pantalla muestra ruido o inestabilidad

- Pulse botones  TRACKINGSET   .
- Si la pantalla muestra ruido durante la reproducción lenta, corríjalo pulsando los botones de seguimiento .
- Si la pantalla muestra temblores en una imagen fija, corríjalo pulsando el botón V-LOCK .

# DIFERENTES TIPOS DE REPRODUCCIÓN

- Inserte la cinta para reproducir.

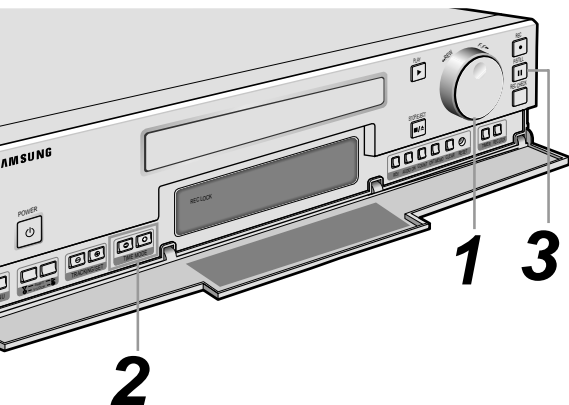

## 1 Búsqueda en pantalla (durante la reproducción)

Gire el anillo SHUTTLE en sentido horario o antihorario.

- La pantalla bobinará o rebobinará rápido.
- La velocidad varía dependiendo de la cantidad de giro del anillo SHUTTLE.



- Para volver a la reproducción normal
- Suelte el anillo SHUTTLE.

## 2 Cuando reproduzca lentamente

Pulse el botón TIME MODE (⊖, ⊕) durante la reproducción.

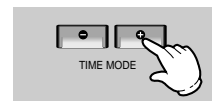

- No oír el sonido.
- Cuando la imagen produzca temblores arriba y abajo durante la reproducción lenta, pulse el botón V-LOCK ⊖⊕. Tras el ajuste correcto, visualice la reproducción lenta.
- Pulse el botón TIME MODE y vea la imagen a la velocidad lenta deseada.

## 3 Para reproducción lenta hacia adelante y hacia atrás

- Pulse el botón P/STILL para detener la imagen.
- Gire el dial JOG para visualizar la reproducción inversa lenta o gire el dial JOG para visualizar la reproducción lenta hacia adelante.
- Pulse el botón de reproducción para volver a ver la imagen normal.
- Cuando la reproducción lenta se mantiene durante unos cinco minutos, la cinta se pone en funcionamiento automáticamente.



### Cuando esté viendo en reproducción especial

- La aparición de ruido en la pantalla no significa que exista algún problema.
- La cinta que haya sido grabada con otro video puede mostrar un gran volumen de ruido.

### Durante la reproducción es posible que no perciba el sonido normal

- cinta de grabación L3H – reproducción L3H → Normal
- cinta de grabación L8H – reproducción L3H → Rápida  
– reproducción L8H → Normal  
– reproducción L12H/L24H → Lenta
- cinta de grabación L12H – reproducción L3H/L8H → Rápida  
– reproducción L12H → Normal  
– reproducción L24H → Lenta
- cinta de grabación L24H – reproducción L3H/L8H/L12H → Rápida  
– reproducción L24H → Normal

### Para oír el sonido normal

- Se puede oír el sonido normal sólo cuando se reproduce a la velocidad a la que ha sido grabado.

# DIFERENTES TIPOS DE REPRODUCCIÓN (CONT.)

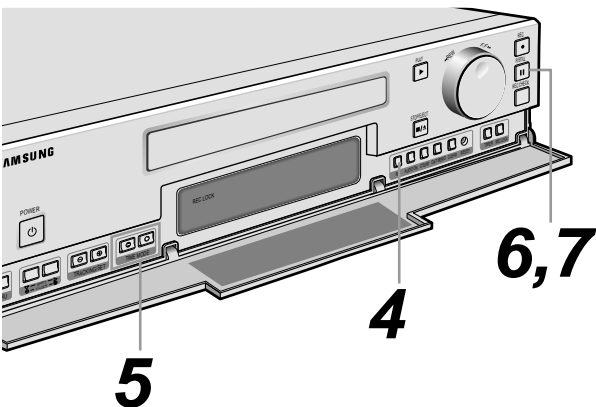

## 4 Para ver una imagen en reproducción inversa (hacia atrás)

- Durante la reproducción normal, puede pasar a la reproducción inversa pulsando REV.
- La reproducción inversa sólo está disponible en modo L3H.
- Durante la reproducción inversa, no se oye el sonido.
- Pulse el botón REV o PLAY durante la reproducción inversa para la reproducción normal.



## 5 Para la reproducción de L12H/L24H horas

- En el modo de 12H o 24H no se oye el sonido. Si usted desea oír el sonido, pulse el botón AUDIO ON para que la pantalla muestre L12H o L24H.
- La cinta se reproduce a una velocidad inferior a la de la reproducción L3H.
- En la pantalla puede aparecer ruido.
- Para ver la imagen con claridad, elija el modo de reproducción L3H o el de reproducción lenta.

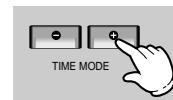

## 6 Imagen fija

Pulse el botón P/STILL para ver una imagen fija

- No se oirá el sonido.
- No deje la imagen en pausa durante un largo período de tiempo porque podría ocasionar daños al cabezal del video y a la cinta.
- Cuando la imagen queda en pausa continua aproximadamente durante cinco minutos, la cinta se pone en funcionamiento automáticamente.
- Cuando la imagen oscila arriba y abajo, pulse el botón V-LOCK ⊖ ⊕ para lograr el ajuste adecuado.

Para volver al modo de reproducción normal

- Pulse el botón PLAY para volver a la reproducción normal.

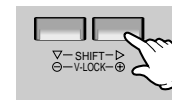

## 7 Para ver fotograma a fotograma

- Pulse el botón P/STILL.
- No se oirá el sonido.
- Cuando se gira el dial JOG continuamente, la imagen mueve sólo un fotograma cada vez.
- Pulse el botón PLAY para volver a la reproducción normal.



## Al rebobinar la cinta

- Ponga el contador en la posición original (0000) pulsando el botón CLEAR al iniciar la grabación o reproducción. Pulse el botón de memoria del contador. Al girar el anillo SHUTTLE en sentido antihorario en el modo de parada tras completar la grabación y durante la reproducción, la cinta se para en la posición de inicio (0000) de la grabación o reproducción.

## PANTALLA FRONTAL



Indicador de la posición actual del contador

Indicador de la memoria del contador

# GRABACIÓN

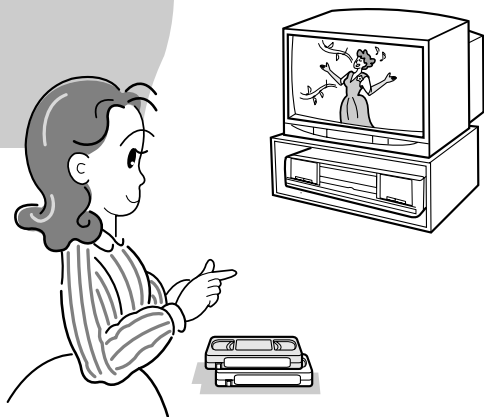

## Preparación antes de grabar.

### Compruebe la hora actual

- Para conseguir una correcta grabación programada es necesario que la hora actual sea correcta.
- Si aún no ha definido la hora correcta, consulte la sección sobre cómo especificar la fecha y la hora (pág. 13).

### Tiene la cinta la lengüeta de prevención de borrado accidental?



#### Si tiene la lengüeta

- La cinta puede volverse a grabar.

Lengüeta de prevención



#### Si no tiene la lengüeta

- La cinta no puede volverse a grabar a menos que se sustituya la lengüeta por un trozo de cinta adhesiva.

Cinta adhesiva



## REFERENCIA

### Condensación

- Cuando el video se cambia de un sitio frío a otro más cálido, se instala en un lugar donde hay mucha humedad o sufre la exposición directa al aire frío del aparato de aire acondicionado, es posible que se condensen gotas de agua en el tambor del cabezal del video debido al brusco cambio de temperatura. El uso del video en esas condiciones puede causar daños al aparato y a la cinta. En ese caso, pulse el botón POWER y manténgalo encendido durante más de una o dos horas antes de utilizarlo.

# BLOQUEO DE GRABACIÓN

Este aparato dispone de una función de seguridad de grabación y otras funciones de grabación para diferentes tipos de aplicaciones, entre las que se incluyen el control y la visualización. Debería familiarizarse con estas funciones.

Método de selección	Método de funcionamiento	Descripción del funcionamiento
Cuando desee asegurar la grabación 	<ul style="list-style-type: none"> <li>• Coloque el botón REC LOCK en la posición "REC LOCK"</li> </ul>	<ul style="list-style-type: none"> <li>• Pulsación del botón REC LOCK para iniciar el modo REC LOCK. Se iluminará el indicador REC LOCK.</li> <li>• No se puede pulsar ningún botón en el modo REC LOCK con la excepción del botón RESET.</li> <li>• La grabación continúa incluso después de la restauración del suministro.</li> </ul>
	<ul style="list-style-type: none"> <li>• Pulse el botón REC LOCK de nuevo.</li> </ul>	<ul style="list-style-type: none"> <li>• Se apagará el indicador REC LOCK.</li> </ul>

## Operaciones cuando la cinta se acaba durante la grabación

- \* Rebobinado automático para reiniciar la grabación.
  - Cuando se selecciona REPEAT ON en el menú (Sin embargo, cuando se realiza al menos una grabación de alarma, el VCR expulsará la cinta y se encenderá).
- \* Encendido tras expulsión de la cinta
  - Cuando se llega al final de la cinta, excepto cuando se hace grabación repetida tras el rebobinado automático.

# GRABACIÓN BÁSICA

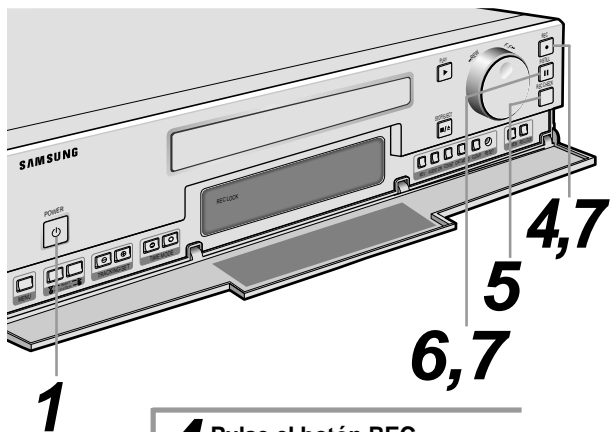

**1** Pulse el botón de encendido del video.

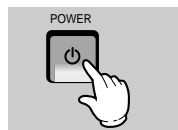

**2** Inserte la cinta con la lengüeta de prevención de borrado hacia afuera.

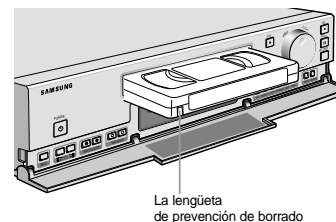

**3** Seleccione la velocidad de grabación

- La velocidad de grabación se selecciona usando TIME MODE ⊖ ⊕.
- En la pantalla se muestra la velocidad de grabación seleccionada.

**4** Pulse el botón REC

- Se inicia la grabación
- Si la cinta no dispone de lengüeta de prevención de borrado, la cinta se para, suena la alarma cinco veces y la cinta es expulsada.

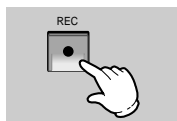

**5** Pulse el botón REC CHECK

- Mientras está en modo de grabación puede comprobar la calidad de la grabación. El video reproducirá el video grabado unos segundos antes de pulsar el botón REC CHECK.

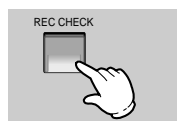

**6** Pulse el botón P/STILL

- Si realiza una pausa de más de cinco minutos, el video se pone en funcionamiento automáticamente como sistema de autoprotección. Si va a realizar una pausa prolongada, pulse el botón de parada.



**7** Pulse el botón REC o P/STILL para reanudar la grabación

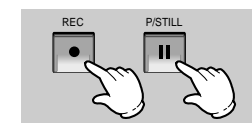

## REFERENCIA

### En qué consiste la prevención contra borrado accidental?

- Se trata de un dispositivo que protege el contenido de la cinta o que permite volver a grabar la cinta.

### Para proteger una grabación

- Quite la lengüeta de prevención de borrado.



### Para volver a grabar una cinta protegida

- Pegue un trozo de cinta adhesiva en la zona donde se ha extraído la lengüeta de prevención de borrado.



El tiempo mínimo de grabación de la tabla siguiente debe contarse antes de que empiece a funcionar REC CHECK.

MODOS DE TIEMPO	TIEMPO MÍN. DE GRABACIÓN	MODOS DE TIEMPO	TIEMPO MÍN. DE GRABACIÓN
L3H	5 segundos	72H	3 minuto
L8H	15 segundos	120H	5 minuto
L12H	30 segundos	168H	7 minuto
L24H	1 minuto	240H	10 minuto
36H	1 minuto 30 segundos	480H	20 minuto
48H	2 minuto	960H	40 minuto

\*SVR-24JP tiene sólo los modos L3H, L8H, L12h y L24H.

## Tabla de tiempos de grabación

- Utilice sólo cintas con la marca **VHS**

- Este aparato ha sido diseñado para cintas E-180.
- Siempre que sea posible, use cintas E-180 para las grabaciones típicas.
- SVR-24JP sólo tiene los modos L3H, L8H, L12H y L24H.

Tipo de cinta	Tiempo máximo de grabación											
	L3H	L8H	L12H	L24H	36H	48H	72H	120H	168H	240H	480H	960H
E-240	4horas	12horas	20horas	36horas	52horas	68horas	100horas	164horas	228horas	324horas	644horas	1284horas
E-180	3horas	9horas	15horas	27horas	39horas	51horas	75horas	123horas	171horas	243horas	483horas	963horas

# GRABACIÓN EN SERIE

Se trata de una función que permite tener dos o más vídeos conectados y que el segundo vídeo empiece a grabar cuando se termine la cinta del primero.

Método de Conexión	Método de funcionamiento	Descripción de funcionamiento
Consultar el método de conexión para la grabación en serie (pág. 37)	<ul style="list-style-type: none"> <li>• Seleccione el número 4 del MENU</li> <li>• Seleccione "ON" para SERIES mediante los botones SHIFT ▾ y ▸.</li> </ul>	<ul style="list-style-type: none"> <li>• Cuando la cinta del primer aparato llegue a su fin durante la grabación, el segundo aparato empieza a grabar. Cuando la cinta del segundo aparato llegue a su fin durante la grabación, el siguiente aparato, si hay más, empieza a grabar.</li> <li>• Cuando se selecciona el modo de grabación serie, el segundo aparato realiza la grabación aunque la alimentación se haya apagado.</li> <li>• Para interrumpir el sonido de alarma constante, pulse cualquier tecla.</li> </ul>

# GRABACIÓN DE ALARMA

Si el vídeo está conectado a un equipo dotado de salida de alarma, como un conmutador de secuencia, un detector de movimiento o un interruptor de puerta, cuando se reciba una alarma el vídeo funcionará según el tiempo y el modo seleccionados en el menú ALARM REC. SVR-24JP sólo tiene el modo L3H/L12H/L24H para ALARM REC. El cuadro siguiente establece el modo L3H para ALARM REC.

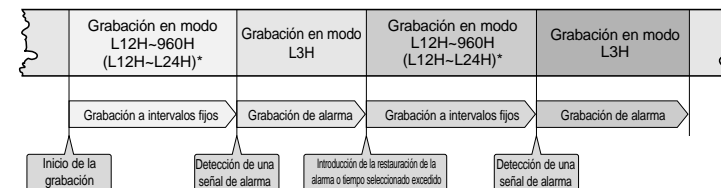

Método de Conexión	Método de funcionamiento	Descripción de funcionamiento
<p>Conectar el equipo de la salida de alarma como se indica a continuación:</p> <p>(Consulte la pág. 37)</p>	<ul style="list-style-type: none"> <li>• Seleccione MODE y DURATION en el menú 3 ALARM REC SETUP. (Consulte ALARM REC SETUP, en la pág. 16)</li> <li>• Cuando se conecta FRAME SWITCHER, es conveniente si el interruptor está en la posición automática.</li> </ul>	<ul style="list-style-type: none"> <li>• AUTO : La detección de la señal de alarma determina automáticamente el tiempo de la grabación de alarma. (1 min)</li> <li>• 20seg-5min: La grabación de alarma se realiza para 20 segundos-5 minutos tras la introducción de la señal de alarma.</li> <li>• TAPE END : Tras la detección de la señal de alarma, la grabación de alarma continúa hasta el final de la cinta .</li> <li>• Cuando se detecta la señal de alarma, se enciende el indicador  de la pantalla frontal.</li> <li>• Cuando finaliza la grabación de alarma, parpadea el indicador  de la pantalla frontal.</li> <li>• Cuando desee cancelar la alarma durante la grabación de alarma, haga una conexión entre el conector de anulación de alarma y la tierra de la alarma durante más de 0,5 seg. Cuando se detecta la anulación de alarma, la grabación de alarma se detendrá.</li> <li>• Cuando se detecte una señal de alarma y en el menú esté seleccionado BUZZER ON, la alarma sonará de forma continua. Para silenciar el avisador, pulse cualquier botón.</li> </ul>

## REFERENCIA

### Botón RESET

- Utilice este botón cuando el vídeo o la pantalla no funcione normalmente aunque esté encendido.
- El botón RESET se encuentra en la parte derecha del panel frontal.
- Para pulsar el botón RESET utilice un bolígrafo o un lápiz.

### Cuando se pulsa el botón RESET

- Se borra toda la información que se haya introducido, como la hora establecida para grabación de reserva, la hora actual y la información sobre la alarma.
- La alimentación se interrumpe y no se ve ninguna imagen. Cuando se restaura la alimentación, en la pantalla parpadea
- La hora actual se borra y es preciso reintroducirla

# FUNCIONES DE ALARMA

Las funciones de alarma incluyen la grabación de alarma, comprobar alarma, borrar alarma y memoria de recuento de alarma (Consultar Grabación de Alarma, página 32)

## COMPROBACIÓN DE LA GRABACIÓN DE ALARMA

### 1 Pulse el botón MENU

1. Ponga el signo ► en la posición "ALARM REC SETUP/RECALL" usando el botón SHIFT ▽.
2. Pulse el botón SHIFT ▷, entonces se visualiza "ALARM RECALL".
3. Pulse el botón MENU después de comprobar.

- Si no se produjo una grabación de alarma, en la pantalla no aparecerá ninguna imagen.
- La pantalla ALARM RECALL muestra la fecha y la hora en que se produjeron las últimas seis grabaciones de alarma.
- Si la alarma se graba a las 12:00, 13:00, 15:00, 17:00 y 19:00 del 25 de diciembre de 2001.

ALARM RECALL			
YEAR	DATE	TIME	
1	2001	12/25	19:00:00
2	2001	12/25	17:00:00
3	2001	12/25	15:00:00
4	2001	12/25	13:00:00
5	2001	12/25	12:00:00
6			
END:MENU			

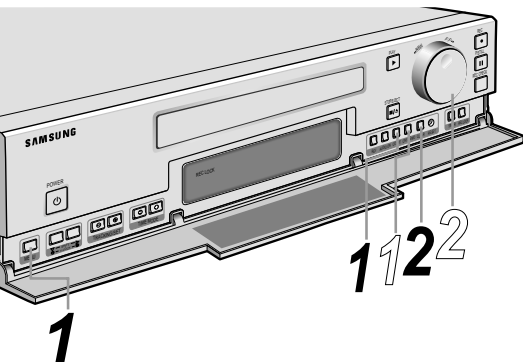

## MEMORIA DEL CONTADOR DE ALARMAS

### 1 Pulse el botón CNT.MEMO

- Pulse el botón CNT. MEMO dos veces, y la pantalla frontal mostrará "A. MEMO".



### 2 Gire el anillo SHUTTLE en sentido horario o antihorario

- Cuando se gira el anillo shuttle la cinta se mueve adelante (atrás). Cuando llega a la grabación de alarma en el modo L3H hace una pausa de 5 segundos y se para.



## BORRADO DE ALARMA

### 1 Ejemplo) Si la grabación de alarma está hecho en el No. 12.

#### Pulse el botón

- En la posición de contador de la pantalla frontal aparece A-12.
- En "A-12", el "12" indica las frecuencias de la grabación de alarma.
- Es posible visualizar hasta "A-99".
- Mientras se realiza la grabación de alarma, en la pantalla frontal parpadea el indicador "A".



### 2 Pulse el botón CLEAR

- La posición de contador de la pantalla frontal indica "A-00".
- El indicador "A" se apaga.
- Al pulsar el botón CLEAR mientras se visualiza la pantalla de comprobación de alarma, se borrarán de la memoria todos los datos de fecha y hora.



### REFERENCIA

#### Visualización del tiempo de funcionamiento

- Cuando la pantalla frontal muestra 0000, pulse dos veces el botón COUNTER. La pantalla frontal mostrará el tiempo de funcionamiento. Ejemplo: Cuando haya funcionado 11 horas



- Si mientras se comprueba el tiempo de funcionamiento no se pulsa el botón del contador antes de que transcurran 5 segundos, el estado de la pantalla frontal recupera el estado previo a la comprobación.

### REFERENCIA

#### En los casos siguientes la alarma suena cinco veces :

- Al insertar una cinta sin la lengüeta de prevención de borrado
  - Al detectar la señal de grabación en serie (sonido largo)
  - Al detectar la señal de alarma
  - Al pulsar el botón de grabación
  - Al pulsar el botón TIMER
- Al pulsar el botón REC sin la cinta insertada.
- Al detectar la señal de alarma durante la grabación de alarma.

#### La alarma suena de forma continua en los casos siguientes:

- Cuando la cinta llegue a su fin en el modo de grabación.
- Cuando se detecte una señal de alarma para la grabación de alarma.
  - Cuando la grabación de alarma finaliza, la alarma se anula.
  - La alarma se anula pulsando cualquier botón.
  - Cuando se detecta la señal de alarma con la cinta expulsada (Sonido largo).

#### Repetición automática de la grabación

- Cuando la cinta llega a su fin y finaliza el rebobinado, se vuelve a iniciar la grabación sobre la misma cinta (La alarma sólo suena durante el rebobinado.)
- Si se realiza una grabación de alarma, se expulsa la cinta.

# FUNCIONES CONVENIENTES

El conocimiento de las siguientes funciones le aportará una forma cómoda de hallar información.

Método de Conexión	Método de funcionamiento	Descripción de funcionamiento																												
Cuando desee Ver rápidamente la imagen desde la ubicación de la grabación de alarma	Establezca la pantalla A.MEMO utilizando el botón CNT.MEMO. Entonces, gire el anillo shuttle para rebobinar.	Se localiza la posición de la grabación de alarma y el video entra en el modo de pausa durante 5 segundos. Al pulsar el botón de reproducción se reproduce el contenido de la cinta. Si transcurridos 5 segundos no se ha pulsado ningún botón, la cinta se para automáticamente.																												
Cuando desee Conocer rápidamente la fecha y la hora de la grabación de alarma.	Pulse el botón MENU en el modo de parada. Seleccione ALARM RECALL usando el botón SHIFT ▾ y ▷.	La pantalla del monitor muestra lo siguiente: <div style="border: 1px solid black; padding: 5px; width: fit-content; margin: 10px auto;"> <p style="text-align: center;">ALARM RECALL</p> <table border="1" style="width: 100%; border-collapse: collapse;"> <thead> <tr> <th></th> <th>YEAR</th> <th>DATE</th> <th>TIME</th> </tr> </thead> <tbody> <tr> <td>1</td> <td>2001</td> <td>12/25</td> <td>19:00:00</td> </tr> <tr> <td>2</td> <td>2001</td> <td>12/25</td> <td>17:00:00</td> </tr> <tr> <td>3</td> <td>2001</td> <td>12/25</td> <td>15:00:00</td> </tr> <tr> <td>4</td> <td>2001</td> <td>12/25</td> <td>13:00:00</td> </tr> <tr> <td>5</td> <td>2001</td> <td>12/25</td> <td>12:00:00</td> </tr> <tr> <td>6</td> <td></td> <td></td> <td></td> </tr> </tbody> </table> <p style="text-align: right;">END:MENU</p> </div>		YEAR	DATE	TIME	1	2001	12/25	19:00:00	2	2001	12/25	17:00:00	3	2001	12/25	15:00:00	4	2001	12/25	13:00:00	5	2001	12/25	12:00:00	6			
	YEAR	DATE	TIME																											
1	2001	12/25	19:00:00																											
2	2001	12/25	17:00:00																											
3	2001	12/25	15:00:00																											
4	2001	12/25	13:00:00																											
5	2001	12/25	12:00:00																											
6																														
Cuando desee Conocer el número de grabaciones de alarma.	Cuando pulse una vez el botón COUNT, en la pantalla aparece el contador de alarmas. Ejemplo) A-11.	Los números del contador de alarmas indican la frecuencia de grabaciones de alarma. Se permiten hasta 99. A-11 (indica que se han hecho 11 grabaciones de alarma).																												
Cuando desee Cambiar automáticamente la entrada de cámara del equipo externo (utilizando la función de disparador).	Conecte la salida del disparador del equipo externo. Consulte los métodos de conexión (pág. 36). Realice la grabación en el modo de intervalos fijos.	Este video graba la entrada de cada cámara secuencia a secuencia, campo a campo, y luego los interruptores.																												
Cuando desee Ver rápidamente la imagen grabada en el modo de intervalos fijos. (Si se ha grabado en el modo L8H-960H (L8H-L24H)*)	Pulse el botón TIME MODE para establecer el modo "L3H". Luego pulse el botón de reproducción.																													

# MÉTODO DE CONEXIÓN

## Conexión con el MULTIPLEXOR

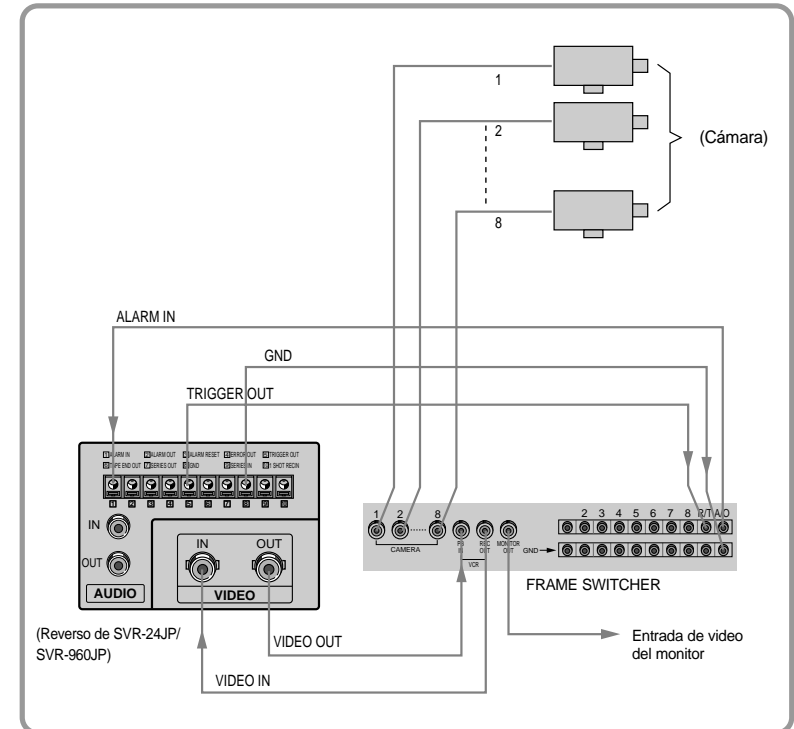

- Consulte el manual del propietario para obtener información más detallada .
- R/T: REC TRIGGER IN
- A/O: ALARM OUT

- Cuando se conecta con Frame switcher, es conveniente, si ALARM DURATION está en la posición "AUTO"
- No hay que conectar las entradas ALARM OUT y ALARM RESET del video



# CONEXIONES PARA GRABACIÓN EN SERIE Y GRABACIÓN DE ALARMA

## Conexión para la grabación en serie

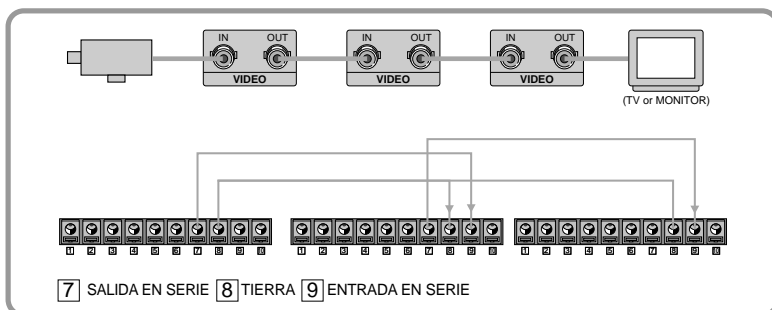

- En el menú, seleccione SERIES REC ON. (Consulte la pág. 17, REC MODE SETUP)
- Conecte la salida en serie del primero a la entrada en serie del segundo, y la tierra del primero en serie con la tierra del segundo.
- Conecte la salida en serie del segundo a la entrada en serie del siguiente, y la tierra del segundo en serie con la tierra del siguiente.

## Conexión para la grabación de alarma

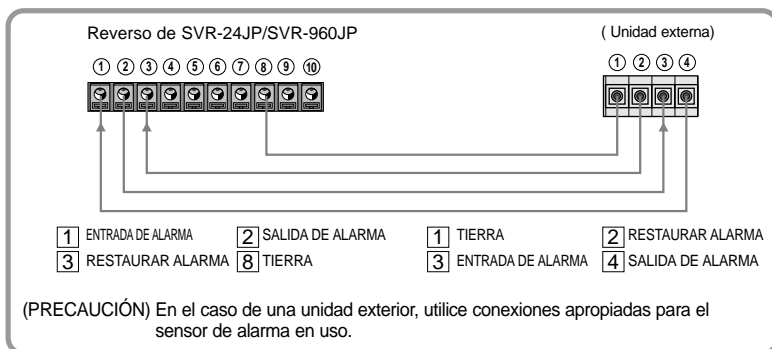

- En caso de tratarse de una unidad externa, no es necesario realizar ninguna conexión si no hay ninguna salida de restauración de alarma ni entrada de alarma.

# MANTENIMIENTO

Si la imagen no es clara en la pantalla, use una cinta limpiadora.

Si se reproduce la cinta limpiadora durante mucho tiempo, puede dañar el cabezal.

**1** Vierta en la cinta limpiadora seis o siete gotas de solución para limpieza del cabezal.

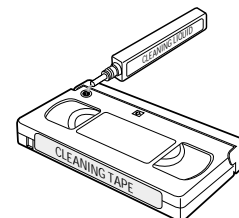

**2** Introduzca la cinta limpiadora en el video y pulse el botón PLAY.

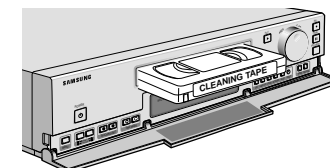

**3** Después de unos 15 segundos, pulse el botón STOP para detener el funcionamiento.

- Si la imagen no aparece con normalidad, utilice una vez más la cinta limpiadora.



## Debe cambiar el cabezal en los siguientes casos:

- La imagen no aparece con claridad porque el cabezal está gastado debido al uso del video durante un largo periodo de tiempo.
- El cabezal puede gastarse cuando se utilizan cintas dañadas o cuando se utiliza la cinta limpiadora varias veces.
- La duración del cabezal varía en función de las condiciones ambientales (temperatura, humedad, polvo, etc.). En cualquier caso, el cabezal debe cambiarse cuando la unidad ha sido utilizada más de 3.000 horas.

## Cuando la pantalla no muestra una imagen de buena calidad

1. Primero, pulse el botón TRACKING.
2. Compruebe que la salida de video esté conectada correctamente.
3. Inserte la cinta limpiadora. Si tras repetir los procedimientos indicados anteriormente la imagen no mejora, póngase en contacto con su distribuidor o su centro de mantenimiento.

# RESOLUCIÓN DE PROBLEMAS

Compruebe para ver si es necesario contactar con el centro de mantenimiento.

## No hay corriente.

- Compruebe que el cable de alimentación esté enchufado.
- Pulse el botón RESET del panel frontal.

31

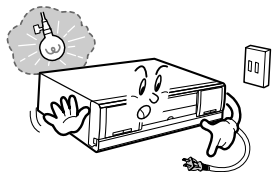

## No graba ni reproduce.

- Compruebe que esté insertada la cinta.
- Desenchufe el cable de alimentación y vuélvalo a enchufar.
- Pulse el botón "RESET" del panel frontal.

31

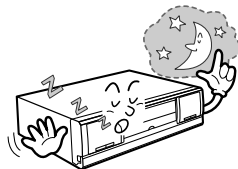

## La imagen es de mala calidad y con mucho ruido

- Compruebe si la cinta ha sido grabada con otro video.
- Compruebe si el cabezal está sucio.
- Pulse el botón "TRACKING" del panel frontal del video para ajustar la imagen, o limpie el cabezal con la cinta limpiadora.

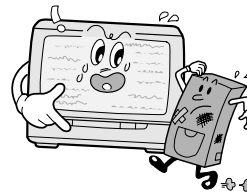

## La cinta no se expulsa

- Pulse el botón de encendido y cuando el video se haya encendido pulse el botón de expulsión.
- Compruebe si está configurada la grabación programada.

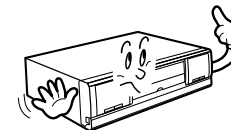

## No hay imagen

- Compruebe si la selección de entrada del monitor está conectada correctamente.
- Compruebe si la entrada/salida de video de la parte posterior de la unidad está conectada correctamente.
- Compruebe si el video está conectado a la corriente.

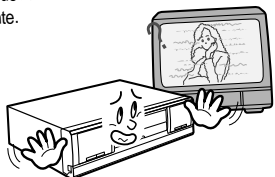

## No graba.

- Compruebe si la cinta tiene la lengüeta de seguridad. Debe usar una cinta que tenga la lengüeta de seguridad. En caso de que la lengüeta haya sido quitada, coloque un trozo de cinta adhesiva a la cinta para poder realizar la grabación.
- Compruebe si la cinta ha llegado a su fin. Cambie la cinta o rebobínela.
- Compruebe si se ha pulsado el botón P/STILL; en caso afirmativo, libere ese botón.
- Asegúrese de que se haya definido la fecha y la hora del video (Consulte a la sección de Grabación)

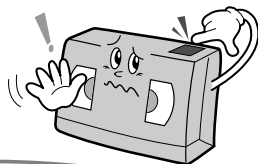

## No realiza la grabación con temporizador

- Asegúrese de que la grabación con temporizador está correctamente definida **19-20**
- Compruebe que la hora actual sea correcta en el video **13**
- Compruebe si la alimentación está interrumpida.
- Asegúrese de que el indicador "⊕" esté encendido en el panel frontal.

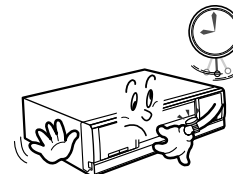



Problema	Comprobaciones y ajustes
No puede insertarse la cinta.	<ul style="list-style-type: none"> <li>• Compruebe que el cable de alimentación esté enchufado a la toma de corriente.</li> <li>• Compruebe que no haya otra cinta insertada.</li> <li>• La cinta debe insertarse con la parte de la ventana hacia arriba (consulte la pág. 21)</li> </ul>
No puede expulsar la cinta.	<ul style="list-style-type: none"> <li>• Asegúrese de que la unidad está encendida. Si está encendido, pulse el botón POWER y después el botón de expulsión.</li> </ul>
No se graban programada.	<ul style="list-style-type: none"> <li>• Compruebe que la entrada de grabación programada esté definida correctamente.</li> <li>• Compruebe que la hora actual sea la correcta.</li> <li>• Compruebe si la alimentación está interrumpida.</li> <li>• Compruebe si el indicador  está encendido en la pantalla.</li> </ul>
No funciona con otro equipo.	<ul style="list-style-type: none"> <li>• Compruebe que las conexiones se hayan realizado correctamente</li> </ul>
El botón de grabación no funciona.	<ul style="list-style-type: none"> <li>• Compruebe si hay una grabación programada. Sólo tiene que pulsar el botón de encendido.</li> <li>• No se puede pulsar el botón cuando el interruptor REC LOCK está en "ON". (Si quiere pulsar este botón, coloque el interruptor REC LOCK en la posición "OFF", y seguidamente pulse el botón.)</li> </ul>
La imagen reproducida tiene mucho ruido.	<ul style="list-style-type: none"> <li>• Pulse el botón "TRACKING" para ajustar la imagen. Si la imagen no mejora, limpie el cabezal utilizando la cinta limpiadora.</li> </ul>

• Si existe algún otro problema, póngase en contacto con el centro de mantenimiento.

**Este video ha sido diseñado para ser utilizado asiduamente, por lo que deberá revisarlo diariamente antes de utilizarlo.**

- Cuando el video funcione de forma anormal o presente algún problema durante la revisión diaria, siga los pasos recomendados en el apartado sobre resolución de problemas que aparece en las páginas 39 a 41.
- Si el problema persiste o el funcionamiento continúa siendo anormal, desenchufe el cable de alimentación y póngase en contacto con su proveedor.

## Revisiones diarias

- 1 Encienda el video**
  - Compruebe si la imagen del monitor de TV es de buena calidad.
  - Compruebe si la fecha y la hora son correctas.
- 
**2 Rebobine un poco la cinta grabada el día anterior.**
- 
**3 Pulse el botón PLAY para reproducir la cinta.**
  - Compruebe si existe algún problema durante la reproducción.
  - Compruebe si la fecha y la hora registradas son correctas.
- 
**4 Ponga TIME MODE en "L3H".**
- 5 En el caso de que se vea mucho ruido en la imagen**
  - Limpie el cabezal con la cinta limpiadora.

# ANTES DE LLAMAR AL SERVICIO TÉCNICO

## 1 La manipulación indebida por parte del usuario no está cubierta.

Golpes fuertes.  
Daños del cabezal del video debidos a una limpieza inadecuada.  
Introducción de partículas extrañas en la unidad.  
Cambios internos no autorizados realizados por el usuario.  
Utilización bajo temperaturas extremas (altas o bajas), mucha humedad o zonas con humo.  
Funcionamiento diferente al descrito en las instrucciones.  
Utilización de fuentes de alimentación diferentes a las especificadas para la unidad.

## 2 El contador de tiempo de funcionamiento

Observe si indica el tiempo máximo (9999).  
Para un buen funcionamiento, consulte la función de alarma.

## Tabla de lubricación limpiadora y de tiempo de reemplazo de las partes principales

- Esta tabla es para temperatura y humedad normales. Es necesario controlar más frecuentemente bajo condiciones extremas.
- La vida del conjunto de cilindro depende de las condiciones operativas.
- Si tiene cualquier duda. Por favor tome contacto con un técnico autorizado.

▲ : Limpieza ● : Control y reemplazo según sea necesario ◆ : Agregue aceite ◎ : Cambio

	500	1000	2000	3000	4000	5000	6000	8000	10000
ELEMENTOS DE GUÍA DE CINTA	▲	▲	▲	▲	▲	▲	▲	▲	▲
CONJ. DE CILINDRO	▲	●	●	●	●	●	●	●	◎
RODILLO DE PRESIÓN	▲	▲	▲	▲	▲	●	●	●	◎
MOTOR DEL CABEZAL MÓVIL	▲	▲	▲	▲	▲	▲	▲	▲	◎
POLEA PARA CORREA			●	●	●	●	●	●	◎
UNIDAD DE SOLENOIDE PARA FRENO						●	●	●	◎

### \*Observación

- Para limpiar las partes, use un paño y alcohol(solvente).
- Luego de limpiar, use la cinta de video después que el alcohol se ha secado completamente.
- Recomendamos usar aceite [EP-56] o solvente.
- Se deben aplicar una o dos gotas de aceite luego de la limpieza con alcohol.
- Aplique aceite periódicamente (Aplique aceite después de la limpieza)
- La aplicación de exceso de aceite puede causar mal funcionamiento.

# ESPECIFICACIONES

<b>Tipo de grabación</b>	Tipo de grabación azimutal con cabezal rotativo, tipo de grabación FM con señal de luminancia, tipo de grabación directa convertida con señal de color baja
<b>Tipo de Sinal</b>	Tipo PAL
<b>Velocidad de la cinta</b>	23,39 mm/seg (modo L3H; E-180)
<b>Cinta de video aplicable</b>	<b>VHS</b> Cinta de video tipo VHS
<b>Tiempo de grabación</b>	L3H/L8H/L12H/L24H/000H : SVR-24JP L3H/L8H/L12H/L24H/36H/48H/72H/120H/168H/240H/480H/ 960H/000H : SVR-960JP
<b>Tiempo de rebobinado</b>	Aproximadamente 100 segundos (cinta E-180, en caso de tiempo de rebobinado)
<b>Entrada, salida de Imagen</b>	1,0 Vp-p (sin balance) 75
<b>Relación Señal/Ruido en la imagen</b>	Más de 42dB (grabación L3H)
<b>Entrada de sonido</b>	-8dB (modo L3H)
<b>Salida de sonido</b>	-8dB (modo L3H)
<b>Relación Señal/Ruido en el sonido</b>	Más de 40 dB (grabación L3H)
<b>Características de la frecuencia de sonido</b>	100-5,000Hz (grabación L3H)
<b>Voltaje nominal</b>	CA 100-240V
<b>Frecuencia nominal</b>	50-60Hz
<b>Consumo de la potencia</b>	16W
<b>Temperatura ambiente</b>	5°C ~ 40°C (41°F ~ 104°F)
<b>Condiciones de instalación</b>	Posición de funcionamiento: horizontal Humedad relativa: Menos del 80%
<b>Dimensiones</b>	430mm(W) x 97mm (H) x 294mm (D)
<b>Peso</b>	4 Kg
<b>Accesorios</b>	Manual del usuario